

# STIGA

A 1500  
A 3000  
A 5000

SV Bruksanvisning



## INNEHÅLLSFÖRTECKNING

<b>1. MODELLER OCH TEKNISKA SPECIFIKATIONER</b>	<b>1</b>
1.1. MODELLER .....	1
1.2. TEKNISKA SPECIFIKATIONER .....	2
<b>2. SÄKERHET</b>	<b>3</b>
2.1. SÄKERHETSINFORMATION .....	3
2.2. SÄKERHETSANVISNINGAR .....	5
2.2.1. SÄKRA DRIFTMETODER .....	5
2.2.2. FUNKTIONSSÄTT .....	5
2.3. STOPPA OCH STÄNGA AV ROBOTGRÄSKLIPPAREN PÅ ETT SÄKERT SÄTT .....	7
2.4. FÖRFLYTTNING .....	7
<b>3. INTRODUKTION</b>	<b>8</b>
3.1. ALLMÄN INTRODUKTION.....	8
3.1.1. HANDBOKENS SYFTE .....	8
3.1.2. INSTRUKTIONER FÖR LÄSNING FRÅN SMARTTELEFON8 .....	
3.2. PRODUKTÖVERSIKT .....	9
3.2.1. ALLMÄN BESKRIVNING .....	9
3.2.2. HUVUDKOMPONENTER.....	10
3.3. UPPACKNING .....	11
3.4. SYMBOLER OCH SKYLTA .....	12
3.5. ALLMÄNNA INSTRUKTIONER FÖR ATT LÄSA HANDBOKEN.....	13
<b>4. INSTALLATION</b>	<b>14</b>
4.1. ALLMÄN INFORMATION FÖR INSTALLATIONEN .....	14
4.2. KOMPONENTER FÖR INSTALLATIONEN .....	14
4.3. KONTROLL AV INSTALLATIONSKRAVEN .....	15
4.3.1. KONTROLL AV TRÄDGÅRDEN:.....	15
4.3.2. KONTROLLER FÖR INSTALLATION AV LADDNINGSBASEN OCH MATAREN: .....	15
4.3.3. KONTROLLER FÖR FASTSTÄLLANDE AV VIRTUELLA GRÄNSER.....	19
4.4. KRITERIER FÖR AVGRÄNSNING AV ARBETSOMRÅDEN OCH FÖRFLYTTNINGSVÄGAR .....	21
4.4.1. MINIMIAVSTÅND FÖR VIRTUELLA GRÄNSER OCH AVSTÅND FÖR AVGRÄNSNING .....	21
4.4.2. VÄXLA MELLAN OLIKA DELAR AV TRÄDGÅRDEN.....	23
4.4.3. FÖRFLYTTNINGSVÄGAR .....	23
4.5. INSTALLATION AV KOMPONENTER.....	24
4.5.1. INSTALLATION AV LADDNINGSBASEN .....	25
4.5.2. INSTALLATION AV SATELLITREFERENSSTATIONEN .....	27
4.5.3. LADDNING AV ROBOTGRÄSKLIPPAREN EFTER INSTALLATION .....	31
4.6. PROGRAMMERING AV VIRTUELLA GRÄNSER, FÖRFLYTTNINGSVÄGAR OCH OMRÅDEN SOM SKA UNDVIKAS .....	31
4.7. PRODUKTINSTÄLLNINGAR .....	33
<b>5. FUNKTIONSSÄTT</b>	<b>40</b>
5.1. KONTROLL AV SÄKERHETSANORDNINGARNA FÖR ATT STARTA ROBOTGRÄSKLIPPAREN.....	40

5.2.	MANUELL FUNKTION AV ROBOTGRÄSKLIPPAREN41	
5.3.	BESKRIVNING AV REGLAGEN SOM FINNS PÅ ROBOTGRÄSKLIPPAREN .....	42
5.3.1.	STOPP I SÄKERHETSLÄGE - STOPPKNAPP .....	43
5.3.2.	AVSTÄNGNING I SÄKERHETSLÄGE - SÄKERHETSNYCKEL .....	43
5.3.3.	PÅSÄTTNING OCH AVSTÄNGNING - ON/OFF-KNAPP .....	44
5.3.4.	VAL AV SCHEMALAGT PROGRAM / ENKEL ARBETSCYKEL / FORCERAD ÅTERGÅNG TILL LADDNINGSBAS - KNAPP FÖR VAL AV LÄGE45	
5.3.5.	BLUETOOTH STATUSDISPLAY OCH FRÅNKOPPLING - BLUETOOTH-KNAPP .....	47
5.3.6.	VISNING AV LARMSTATUS - LARMIKON .....	47
5.3.7.	VISNING AV BATTERILADDNINGEN - BATTERIIKON .....	48
5.3.8.	START AV GRÄSKLIPPARROBOTEN - STARTKNAPP .....	49
5.4.	ANVÄNDNING AV LADDNINGSBASEN .....	49
5.5.	BATTERILADDNING .....	49
5.6.	REGLERING AV KLIPPHÖJDEN .....	50
<b>6.</b>	<b>UNDERHÅLL</b> .....	<b>51</b>
6.1.	PLAERAT UNDERHÅLL .....	51
6.2.	PRODUKTRENGÖRING .....	52
6.3.	BYTE AV KLIPPBLAD .....	54
6.4.	UNDERHÅLL OCH LAGRING AV BATTERIET FÖR VINTERN .....	55
6.5.	BATTERIBYTE .....	55
<b>7.</b>	<b>FELSÖKNING</b> .....	<b>56</b>
<b>8.</b>	<b>TRANSPORT, LAGRING OCH BORTSKAFFANDE</b> .....	<b>58</b>
8.1.	TRANSPORT .....	58
8.2.	FÖRVARING .....	58
8.3.	BORTSKAFFANDE .....	58
<b>9.</b>	<b>TILLBEHÖR</b> .....	<b>59</b>
<b>10.</b>	<b>GARANTI</b> .....	<b>60</b>
10.1.	GARANTINS TÄCKNING .....	60
<b>11.</b>	<b>EG-FÖRSÄKRAN OM ÖVERENSSTÄMMELSE</b> .....	<b>61</b>



## 1. MODELLER OCH TEKNISKA SPECIFIKATIONER

### 1.1. MODELLER

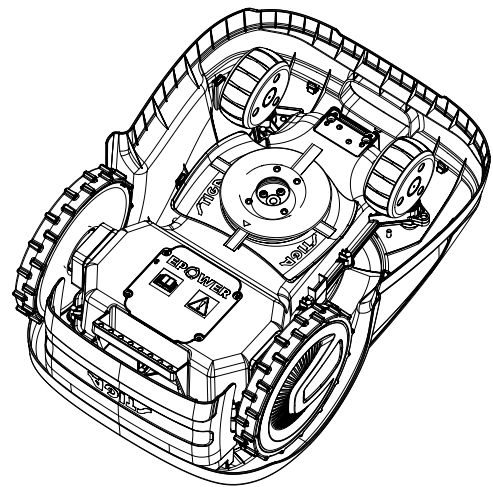
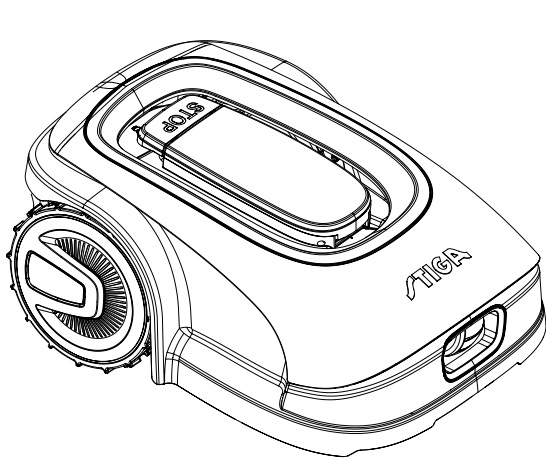

A 1500

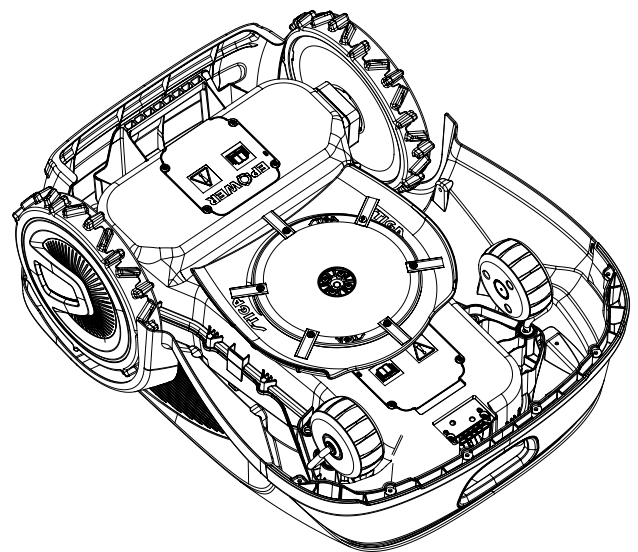
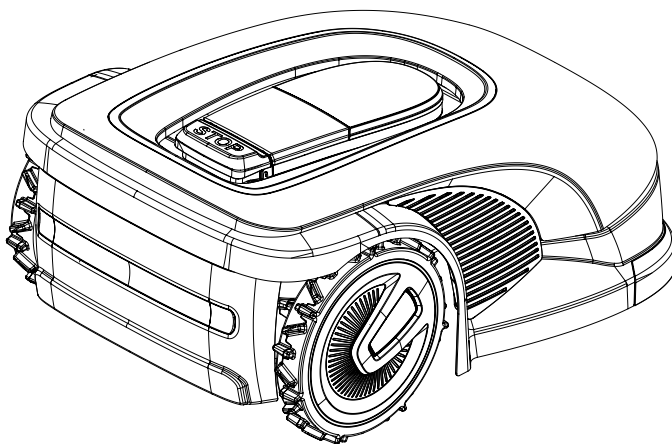

A 3000, A 5000

---

**ANMÄRKNING:** Anvisningarna i den här handboken gäller robotgräsklipparna A 1500, A 3000, A 5000. Om inget annat anges avser illustrationerna A 1500-modellen.

---

## 1.2. TEKNISKA SPECIFIKATIONER

SPECIFIKATIONER	ENHET FÖR MÅTT	STIGA A 1500	STIGA A 3000	STIGA A 5000
Bredd (BxHxD)	[mm]	413 x 252 x 560	529 x 299 x 695	529 x 299 x 695
Robotgräsklipparens vikt	[kg]	8,5	12,5	13
Klipphöjd (min-max)	[mm]	20-60	20-65	20-65
Bladets diameter	[mm]	180	260	260
Klipp hastighet	[rpm]	2850+/-50	2400+/-50	2400+/-50
Rörelse hastighet	[m/min]	22	24	24
Maximal lutning	[%]	45	50	50
Maximal lutning längs omkretsen	[%]	20	20	20
Typ av elektrisk framdrivningsmotor	-	Borstlös	Borstlös	Borstlös
Typ av klippningssystem	-	4 svängbara gräsklippningsblad	6 svängbara gräsklippningsblad	6 svängbara gräsklippningsblad
Kontroll av klippaggregatet	-	322104105/0	322104105/0	322104105/0
Typ av elektrisk klippningsmotor	-	Borstlös	Borstlös	Borstlös
Ljudeffektnivå som detekterats	[dB] (A)	57	56	56
Osäkerhet om bullerutsläpp, KWA	[dB] (A)	1,47	0,56	0,56
Ljudeffektnivå som garanteras	[dB] (A)	59	57	57
Ljudnivå i operatörens öra	[dB] (A)	46,3	45,2	45,2
Robotgräsklipparens IP-klassificering	-	IPX5	IPX5	IPX5
IP-klassificering av laddningsstationen	-	IPX1	IPX1	IPX1
Matarens IP-klassificering	-	IP67	IP67	IP67
Robotgräsklipparens driftsmiljötemperatur [°C]	[°C]	0 ÷ 50	0 ÷ 50	0 ÷ 50
Driftstemperatur för laddningsstationen [°C]	[°C]	-10 ÷ 50	-10 ÷ 50	-10 ÷ 50
Matardriftens miljötemperatur [°C]	[°C]	-10 ÷ 50	-10 ÷ 50	-10 ÷ 50
Arbetskapacitet	[m <sup>2</sup> ]	1500	3000	5000
Strömförsörjning	-	Ingång: 100-240 Vca 1,2 A Utgång: 30 Vcc; 2 A	Ingång: 100-240 Vca 1,2 A Utgång: 30 Vcc; 2 A	Ingång: 100-240 Vca 0,65 A Utgång: 30 Vcc; 4 A
Batterimodell	-	25,2 V – 5 Ah	25,2 V – 5 Ah	25,2V 2 x 5Ah
Laddningstid	[min]	150	150	150
Bluetooth	-	4,2	4,2	4,2

## 2. SÄKERHET

### 2.1. SÄKERHETSINFORMATION

Under formgivning och konstruktion har man varit särskilt noga med aspekter som kan orsaka risker för hälsan och säkerheten för människor. Syftet med denna information är att sensibilisera användarna på att vara mycket uppmärksamma för att undvika all slags risk genom att undvika beteenden som inte respekterar föreskrifterna som anges.

**FARA:**

Innan du använder robotgräsklipparen är det nödvändigt att känna till all information som finns i detta dokument.

**FARA:**

Den här gräsklipparroboten är inte avsedd att användas av barn eller personer med en reducerad fysisk, sensorisk eller mental förmåga eller som inte har erfarenhet och nödvändiga kunskaper.

**ELEKTRISK FARA:**

Innan du utför ingrepp som inställningar eller underhållsarbete, koppla ifrån elströmmen och aktivera säkerhetsanordningen.

**ELEKTRISK FARA:**

Använd inte robotgräsklipparen med en skadad transformator strömkabel. En skadad kabel kan komma i kontakt med spänningssatta delar. Kabeln ska bytas ut av tillverkaren eller dess serviceverkstad eller en person med lämpliga kvalifikationer för att förhindra alla risker.

**ELEKTRISK FARA:**

Använd endast batteriladdaren och mataren som levereras av tillverkaren. Användning av en olämplig laddare och strömförsörjning kan orsaka elektriska stötar och/eller överhettning.

**OBS:**

Om det läcker ut vätska ur batteriet, ska de gällande komponenterna tvättas med vatten/neutraliserande medel.

Undvik direktkontakt med batterivätskan.

Vid kontakt med ögonen, vänd dig till en läkare.

**OBS:**

Se till att det inte finns några människor, särskilt barn eller husdjur i närheten när robotgräsklipparen är igång. Annars programmerar du robotgräsklipparens aktivitet under de timmar då det inte finns människor i detta område.

**OBS:**

Arbetsområdet och i allmänhet de områden där robotgräsklipparen kan navigera måste avgränsas av ett stängsel som inte kan överskridas.

**OBS:**

Det arbetsområde eller de vägar som maskinen använder för sin förflyttning ska vara inställda så att de inte omfattar offentliga områden för att undvika skador på personer, egendom eller olyckor med fordon.



**OBS:**

Av säkerhetsskäl får satellitreferensstationen aldrig flyttas efter det att de virtuella gränserna, förflyttningsvägarna och de områden som ska undvikas har programmerats. Robotgräsklipparen kan röra sig utanför det programmerade arbetsområdet. Om referensstationen flyttas krävs en omprogrammering.



**OBS:**

Rör inte klippaggregatet när du justerar klipphöjden.



**OBS:**

För din säkerhet och för att undvika skador på personer, djur eller egendom måste operatören först känna till det område där robotgräsklipparen styrs manuellt (t.ex. under installationen). När du kör roboten ska du gå försiktigt för att undvika fall.



**OBS:**

Använd endast originalreservdelar.



**OBS:**

Installerade säkerhetsanordningar får inte ändras, kringgås eller tas bort.



**VARNING:**

Kontrollera att det inte finns några leksaker, verktyg, grenar, kläder eller andra föremål på gräsmattan som kan skada utrustningen.



**FÖRBUD:**

Sätt dig inte på gräsklipparroboten.



**FÖRBUD:**

Lyft aldrig gräsklipparroboten för att inspektera klippbladet eller transportera den när den är igång. För aldrig in händer och fötter under apparaten.



**FÖRBUD:**

Använd inte robotgräsklipparen när en sprinkler är igång.



**FÖRBUD:**

Tvätta inte gräsklipparroboten med en högtryckstvätt och sänk inte ner den i vatten, helt eller delvis.



**FÖRBUD:**

Använd inte robotgräsklipparen om den inte är helt intakt i alla sina delar. Vid skador, byt ut de berörda delarna.



**FÖRBUD:**

Det är absolut förbjudet att använda och ladda gräsklipparroboten i explosiva och brandfarliga miljöer.



**SKYLDIGHET:**

Kontrollera gräsklipparroboten visuellt regelbundet för att försäkra dig om att bladen och klippaggregatet inte är slitet eller skadat. Se till att gräsklipparroboten är i gott funktionsskick.



**SKYLDIGHET:**

Läs hela handboken noga, särskilt informationen som säkerhet och försäkra dig om att du har förstått den helt. Följ noggrant bruks-, underhålls- och reparationsanvisningarna.

**SKYLDIGHET:**

Operatörer som utför underhåll och reparationer måste känna till dess specifika egenskaper och säkerhetsstandarderna.

**SKYLDIGHET ATT BÄRA SKYDDSHANDSKAR:**

Använd personlig skyddsutrustning som förutses av tillverkaren, använd skyddshandskar särskilt vid ingrepp på klippaggregatet.

## 2.2. SÄKERHETSANVISNINGAR

**SKYLDIGHET:**

Läs noga före användning och spara för framtida konsultation.

### 2.2.1. SÄKRA DRIFTMETODER

#### Utbildning

- Läs instruktionerna noggrant, lär känna kommandona och maskinens korrekta användning.
- Låt aldrig barn, personer med nedsatt fysisk, sensorisk eller mental förmåga, eller utan erfarenhet och kännedom, eller personer som inte känner till dessa instruktioner använda maskinen. Lokala regler kan begränsa operatörens ålder.
- Operatören eller användaren ska hållas ansvarig för olyckor eller faror som berör tredje part eller tredje parts utrustning.

#### Förberedelse

- Se till att det automatiska avgränsningsstaketet är korrekt programmerat enligt instruktionerna.
- Kontrollera regelbundet området där maskinen används och ta bort stenar, pinnar, kablar och andra främmande föremål som kan hindra användningen.
- Utför regelbundet en visuell inspektion av knivarna, knivbultarna och klippaggregatet för att kontrollera att de inte är slitna eller skadade. Byt ut slitna eller skadade knivar och bultar parvis för att bibehålla maskinens balans.
- Varningsskyltar måste placeras runt maskinens arbetsområde, om den används i allmänna utrymmen eller i utrymmen som är öppna för allmänheten. Signalerna ska ha följande text: "Varning! Automatisk gräsklippare! Håll dig på avstånd från maskinen! Övervaka barn!".

### 2.2.2. FUNKTIONSSÄTT

#### Allmän information

- Använd inte maskinen med trasiga skydd eller om säkerhetsanordningar inte är installerade, till exempel utan skydd.
- Lägg inte händer eller fötter nära eller under de roterande delarna. Håll dig alltid borta från tömning-söppningen.
- Rör inte vid maskinens rörliga delar innan de har stannat helt.
- Använd alltid robusta skor och långbyxor när du använder maskinen.
- Lyft eller transportera inte gräsklipparen när motorn är igång.
- Ta bort inaktiveringsenheten från enheten:
  - Innan du tar bort ett hinder;
  - Innan du kontrollerar, rengör eller utför arbeten på maskinen.
- Låt inte maskinen vara på utan uppsikt i närvaro av husdjur, barn eller andra personer i närheten.

## Underhåll och förvaring

- Dra åt alla muttrar, bultar och skruvar ordentligt för säker maskinanvändning.
- Kontrollera robotgräsklipparen ofta med avseende på slitage eller försämring.
- Av säkerhetsskäl är det nödvändigt att byta ut slitna eller skadade delar.
- Se till att knivarna endast byts ut med lämpliga reservdelar.
- Se till att batterierna laddas med rätt laddare som rekommenderas av tillverkaren. En felaktig användning kan leda till elektriska stötar, överhettning eller läckage av frätande vätska från batteriet.
- Vid elektrolytläckage, tvätta med vatten/neutraliseringsmedel och kontakta läkare vid kontakt med ögonen etc.
- Maskinunderhåll måste utföras i enlighet med tillverkarens instruktioner.

## Batteri/batteriladdare



### **VARNING:**

**Litiumjonbatterier kan explodera eller orsaka bränder om de tas isär, utsätts för vatten, eld eller höga temperaturer eller vid kortslutning. Hantera batteriet försiktigt, ta inte isär det och undvik varje typ av felaktig elektrisk eller mekanisk belastning. Undvik att utsätta batteriet för direkt solljus.**

---

ANMÄRKNING: Det rekommenderas att endast använda originalprodukter som levereras av tillverkaren. Produkter som inte är originaldelar eller olämpliga produkter kan orsaka skador på robotgräsklipparen eller utgöra en fara för människor, djur och saker.

---

- Batteriet ska endast installeras och/eller tas ut ur robotgräsklipparen av återförsäljaren eller ett servicecenter.
- Förvara det oanvända batteriet på en säker plats på avstånd från värmekällor eller föremål som kan orsaka kortslutning (pinnar, skruvar, metallföremål av olika slag).
- Använd batteriladdaren på avstånd från brandfarliga ytor eller ämnen och helst på torra platser.
- Transportera batteriet och batteriladdaren i originalförpackningen.

## Miljöskydd

---

ANMÄRKNING: Miljöskyddet ska vara en betydande aspekt och prioritet vid användningen av maskinen, till fördel för den civila samlevnaden och miljön i vilken vi lever.

---

- Kassera förpackningar och skadade delar enligt lokala föreskrifter i det land där de används.
- Kassera elektrisk utrustning (robotgräsklippare, batteri, strömförsörjning etc.) enligt EU-direktiv 2012/19/EU och i enlighet med nationella standarder. För mer information gällande bortskaffande av produkten, kontakta kompetent myndighet gällande hushållsavfall eller din återförsäljare.
- Vi rekommenderar att du källsorterar produkter och emballage.

## 2.3. STOPPA OCH STÄNGA AV ROBOTGRÄSKLIPPAREN PÅ ETT SÄKERT SÄTT



### SKYLDIGHET:

Stäng alltid av robotgräsklipparen i säkerhetsförhållanden före rengöring, transport eller underhåll.

### Krav och skyldigheter:

- Säkerhetsnyckel.

### Förfarande:

1. Tryck på "STOP"-knappen (A) för att stoppa robotgräsklipparen i säkra förhållanden och öppna skyddskåpan (B).
2. Koppla ifrån säkerhetsnyckeln (C) och stäng av robotgräsklipparen i säkerhetsförhållanden.
3. Stäng skyddskåpan (B).
4. Robotgräsklipparen stoppas eller stängs av i säkert skick.

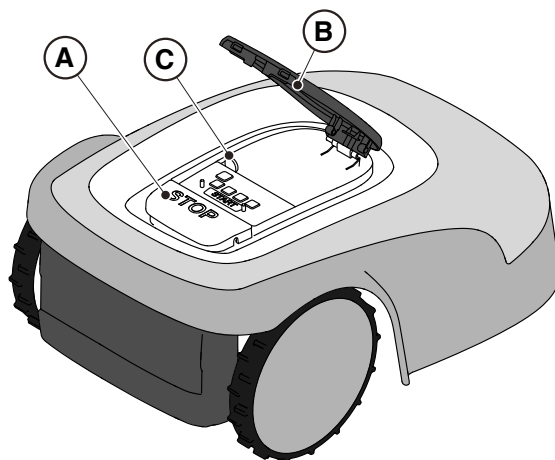

## 2.4. FÖRFLYTTNING



### SKYLDIGHET:

Robotgräsklipparen måste stängas av på ett säkert sätt innan den lyfts eller transporteras.



### VARNING:

Kontrollera att det inte finns några leksaker, verktyg, grenar, kläder eller andra föremål på gräsmattan som kan skada utrustningen.

### Förfarande:

1. Tryck på "STOPP"-knappen (A) för att stoppa robotgräsklipparen och öppna skyddskåpan (B).
2. Ta ut säkerhetsnyckeln (C).
3. Lyft robotgräsklipparen med handtaget (D) och bär den, var noga med att hålla klippbladet borta från kroppen.

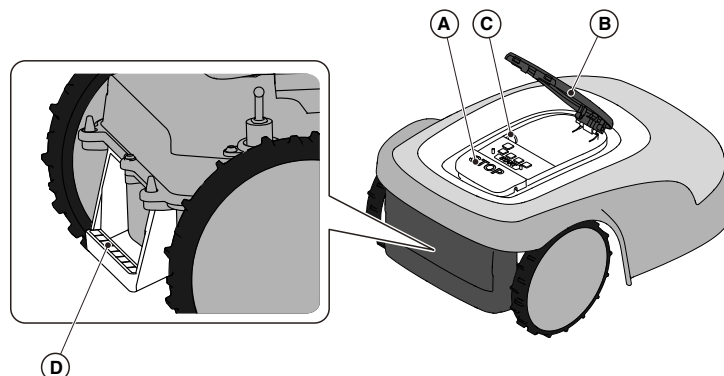

## 3. INTRODUKTION

### 3.1. ALLMÄN INTRODUKTION

#### 3.1.1. SYFTE MED BRUKSANVISNINGEN

Denna handbok är en integrerad del av utrustningen och är avsedd att tillhandahålla den information som är nödvändig för dess användning.

Förvara den här handboken under apparatens livslängd så att den alltid finns till hands när den behövs för konsultation.

Mottagaren av handboken är användaren av utrustningen, som är skyldig att noggrant läsa informationen i den och tillämpa den strikt för att skydda människors säkerhet och för att undvika skador.

Informationen är skriven på tillverkarens originalspråk (italienska) och översatt till andra språk för lagenliga och/eller kommersiella krav.

Följande symboler har använts för att markera texter av betydelse.



#### FARA \ OBS \ VARNING:

Piktogrammen i en triangel med gul bakgrund och en svart linje indikerar fara\obs\varning!



#### FÖRBUD:

Piktogrammen i en överkorsad cirkel med vit bakgrund och en röd streck indikerar förbud.



#### SKYLDIGHET:

Piktogrammen i en cirkel med blå bakgrund anger skyldigheter.

---

ANMÄRKNING: Indikerar teknisk information av särskild betydelse som inte ska försummas.

---

#### 3.1.2. INSTRUKTIONER FÖR LÄSNING FRÅN SMARTTELEFON

För bättre läsbarhet i användarhandboken, rekommenderas det att hålla smarttelefonen i vågrätt läge så som visas i figuren.

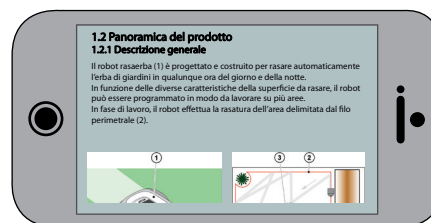
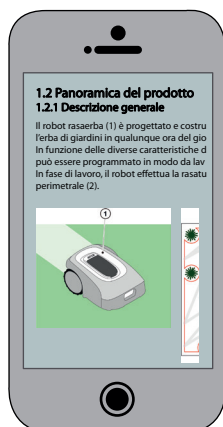

## 3.2. PRODUKTÖVERSIKT

### 3.2.1. ALLMÄN BESKRIVNING

Apparaten är en gräsklipparrobot (A) som projekterats och konstruerats för automatisk gräsklippning i trädgårdar och gräsmattor när som helst under dagen och natten.

Beroende på de olika egenskaperna hos den yta som ska klippas kan robotgräsklipparen programmeras för att arbeta i flera zoner med en virtuell gräns som är kopplade med virtuella förflyttningsvägar.

Under driften klipper robotgräsklipparen inom området som begränsas av en virtuell gräns (B). När robotgräsklipparen närmar sig den virtuella gränsen (B) eller stöter på ett hinder (C) ändrar den sin bana enligt den valda navigeringsstrategin.

Robotgräsklipparen klipper hela den avgränsade gräsmattan automatiskt.

Produkten fungerar via satellitsignal och kräver installation av en laddningsbas (F) med en integrerad satellitreferensstation (G), som också kan installeras separat. Robotgräsklipparen och satellitreferensstationen kommunicerar med varandra via 3G/4G-moduler utrustade med SIM-kort.

Robotgräsklipparens driftsteknik bygger på datakommunikation mellan STIGA:s moln och själva roboten. För att använda robotgräsklipparen krävs en abonnemangsavgift som beror på hur mycket data som behövs. En mobil enhet (smartphone) krävs också för att använda produkten.

Vilken som helst annan användning anses som farlig och orsakar kroppsskador och/eller materialskador. Följande är felaktig användning (som exempel men inte begränsat till): att transportera människor, barn eller djur på maskinen; att åka med på gräsklipparen; att använda gräsklipparen för att dra eller skjuta på laster; att använda maskinen för att skära vegetation som inte är gräsbevuxen.

---

**ANMÄRKNING:** För att använda robotgräsklipparen krävs en abonnemangsavgift som beror på hur mycket data som behövs.

---

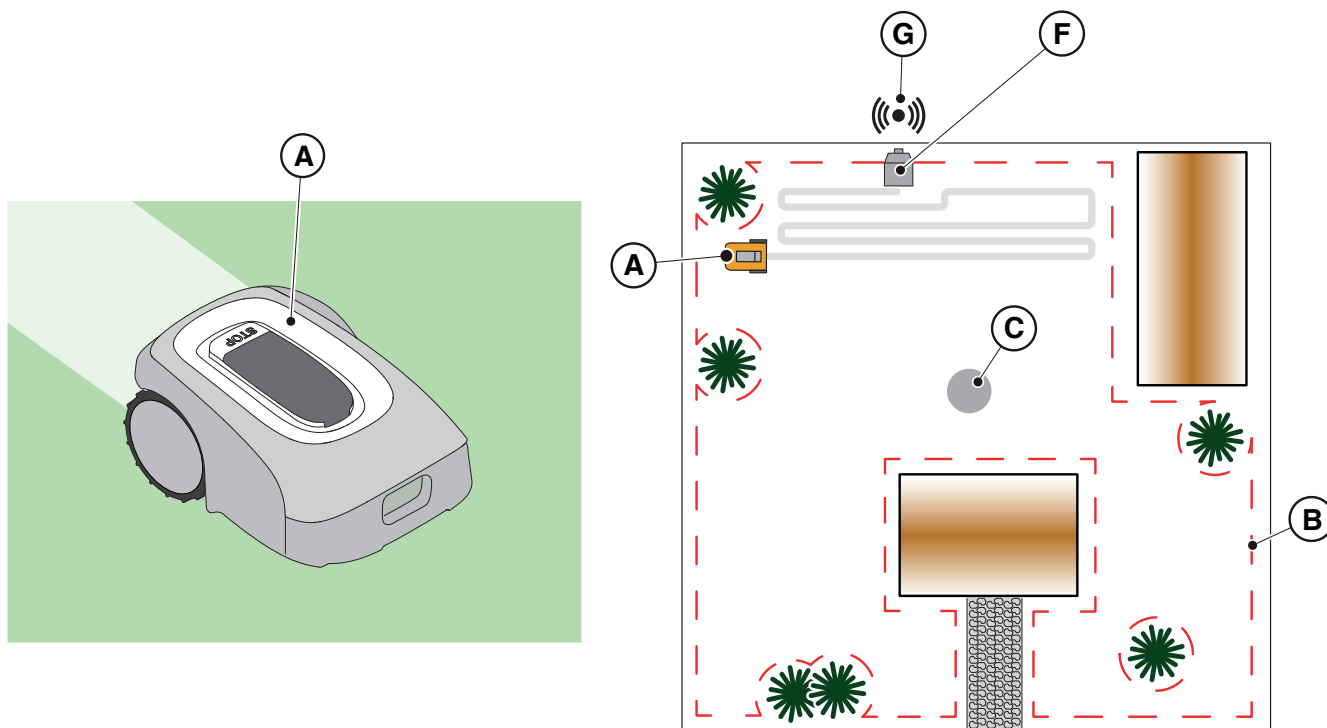

## 3.2.2. HUVUDSAKLIGA KOMPONENTER

- (A) Robotgräsklippare
- (B) Batteri(er) (beroende på modell)
- (C) Laddningsbas
- (D) Satellitreferensstation (inuti laddningsbasen)
- (E) Laddningsbasens matare
- (F1) Instruktionshandbok
- (F2) Laddningsbasens fästsruvar
- (F3) Blister med blad och fästsruvar
- (F4) App Lock-etikett
- (F5) Säkerhetsnyckel
- (F6) Fästbeslag, bygel och skruvar
- (F7) Förlängningskabel på 5 m

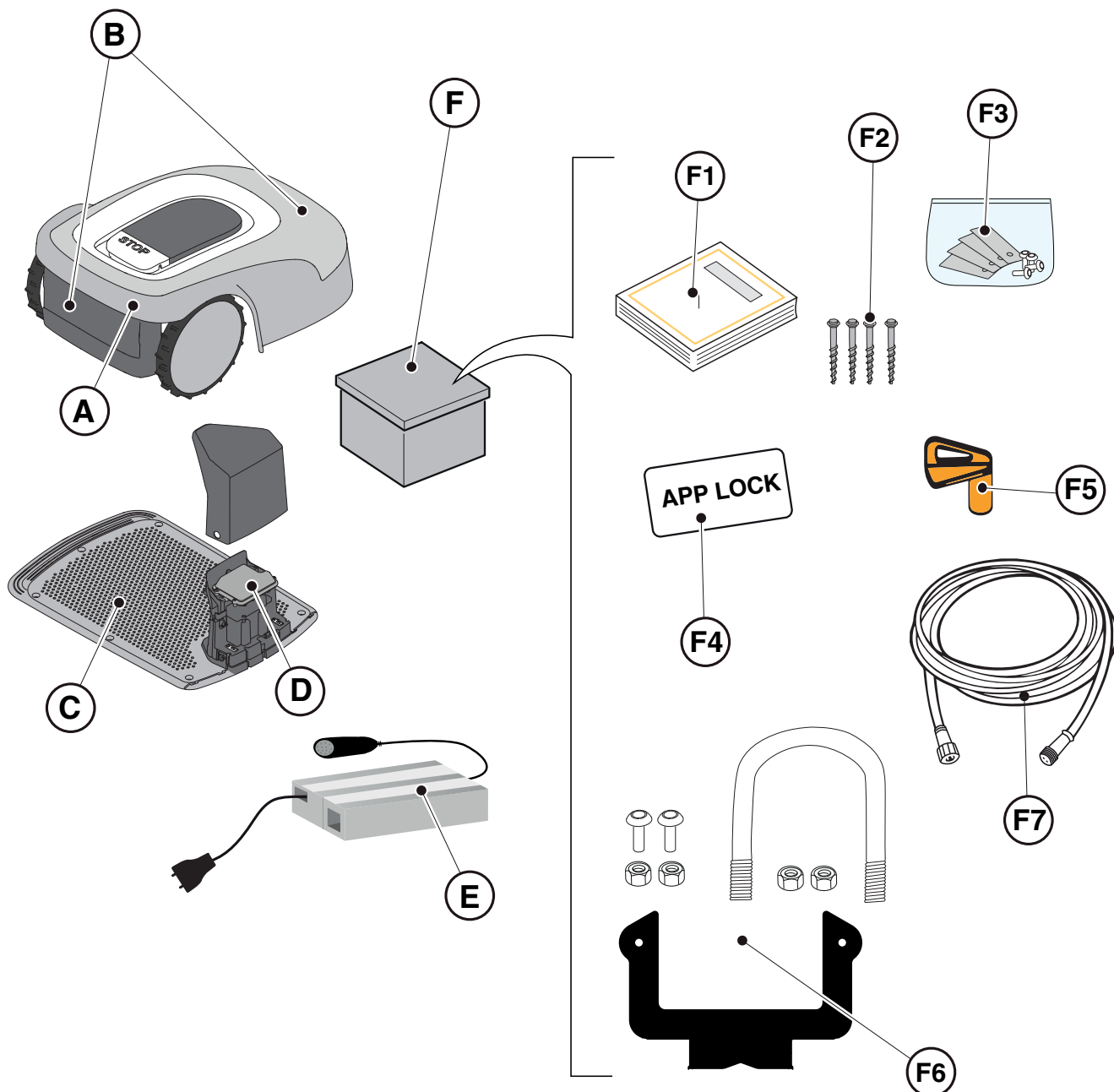

### 3.3. UPPACKNING

Nedan följer alla steg för att utföra upppackningen på rätt sätt:

1. Öppna robotgräsklipparen;
2. Ta ut nätaggregatets låda;
3. Ta ut den övre inneslutningskartongen;
4. Ta ut robotgräsklipparen;
5. Ta ut laddningsbasen.

**WARNING:**

Se till att ta bort allt förpackningsmaterial från robotgräsklipparen innan du använder den.

**WARNING:**

För att undvika skador ska du vara försiktig när du packar upp robotgräsklipparen så att du inte kommer i kontakt med knivblad eller andra farliga delar.

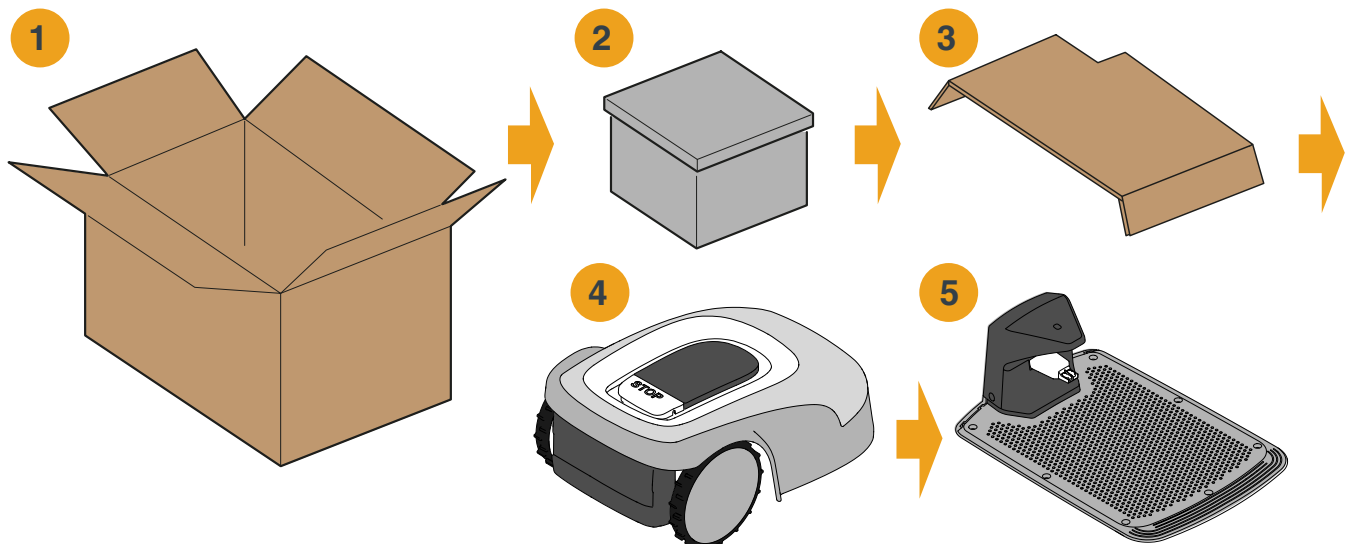

## 3.4. SYMBOLER OCH SKYLTLAR

Alla symboler på robotgräsklipparen visas nedan:

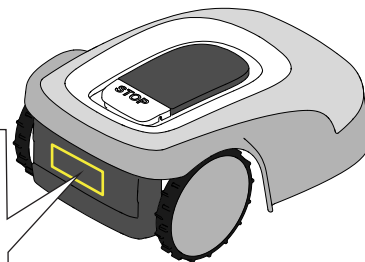

**WARNING:**

Läs användarens instruktioner innan du börjar använda produkten.



**WARNING:**

Risk för utflygande föremål mot kroppen.

Håll säkerhetsavstånd till maskinen under driften.



**WARNING:**

För aldrig in händer eller fötter i utrymmet där klippaggregatet sitter.

Ta bort inaktiveringsanordningen innan du arbetar på maskinen eller innan du lyfter den.



**WARNING:**

För aldrig in händer eller fötter i utrymmet där klippaggregatet sitter.

Sätt dig inte på maskinen.



**FÖRBUD:**

Använd inte högtryckstvättar på maskinen för att rengöra eller tvätta den.



**FÖRBUD:**

Se till att det inte finns några personer (särskilt barn, äldre eller funktionshindrade) och husdjur i arbetsområdet medan maskinen är i drift.

Håll barn, husdjur och övriga personer på ett säkert avstånd när maskinen är igång.



Alla symboler på batteriet visas nedan:

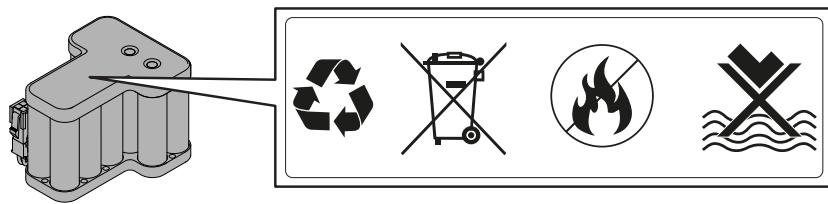

**VARNING:**

Läs användarens instruktioner innan du börjar använda produkten.



Kasta inte batteriet tillsammans med vanligt hushållsavfall.  
Kassera batteriet i lämpliga auktoriserade samlingscenter.



Kasta inte batteriet i eld och utsätt det inte för värmekällor.



Sänk inte ner batteriet i vatten och utsätt det inte för fukt.

### 3.5. ALLMÄNNA INSTRUKTIONER FÖR ATT LÄSA HANDBOKEN

Kriterierna som följts för att utarbeta detta dokument beskrivs nedan.

1. Ämnesrubrik (A)
2. Krav och utrustning för att genomföra proceduren (B)
3. Beskrivning av förfarandet (C)
4. Beskrivande bilder för proceduren (D)

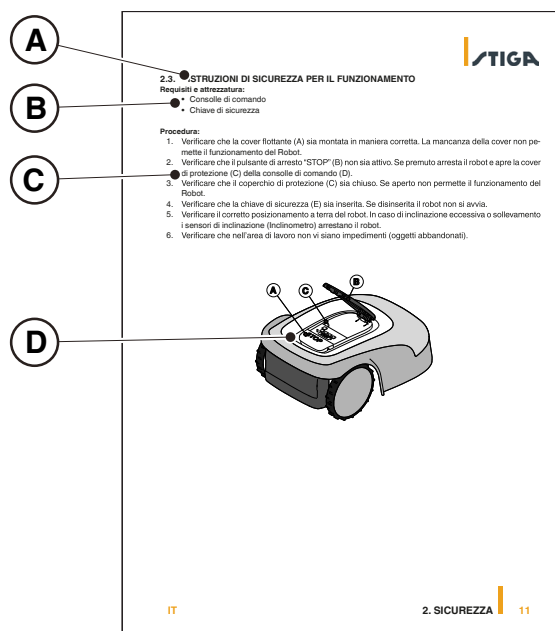

## 4. INSTALLATION

### 4.1. ALLMÄN INFORMATION FÖR INSTALLATIONEN



**OBS:**

Installerade säkerhetsanordningar får inte ändras, kringgås eller tas bort.

---

ANMÄRKNING: Kontakta STIGA:s återförsäljare för mer information om produktens installation.

---

### 4.2. KOMPONENTER FÖR INSTALLATIONEN

- (A) Laddningsbas
- (B) Nätaggregat
- (C) Satellitreferensstation
- (D) Laddningsbasens fästskruvar
- (E) Fäste för separat montering av satellitreferensstationen
- (F) Nätaggregat för separat installation av satellitreferensstation (tillval).
- (G) Förlängningskabel på 5 m
- (H) Mobil enhet (ingår inte)

Se kap. 9 "Tillbehör"

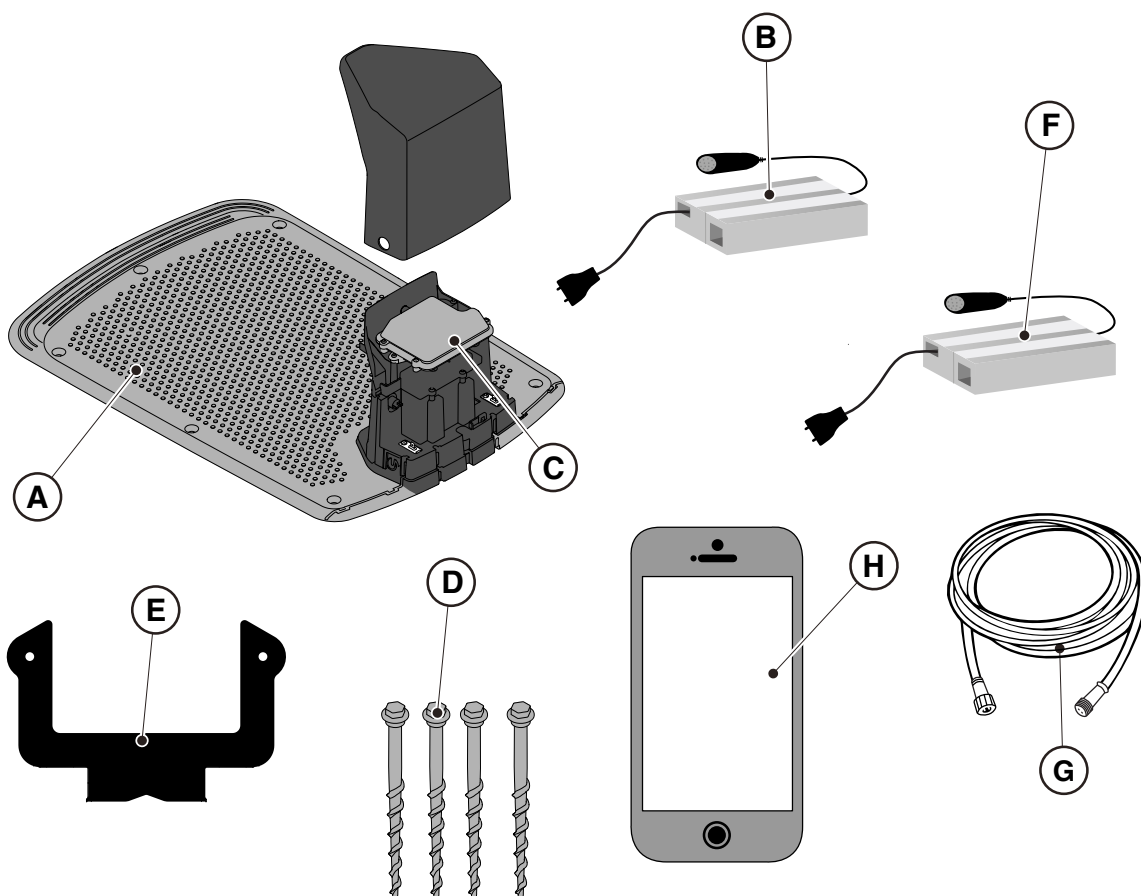

### 4.3. KONTROLL AV INSTALLATIONSKRAVEN

Nedan följer anvisningar för att kontrollera nödvändiga krav och förbereda trädgården innan installationen fortsätter.

#### 4.3.1. KONTROLL AV TRÄDGÅRDEN:



- Utför en inspektion av hela området för korrekt avkänning av trädgårdens tillstånd, hinder och områden som ska uteslutas.
- Kontrollera att gräsmattan som ska klippas är jämn och utan hål, stenar eller andra hinder. Rensa gräsmattan vid behov.
- Jämna till marken så att inga pölar bildas till följd av regn.
- Vid den första installationen måste grässets ursprungliga höjd ligga inom robotgräsklipparens arbetsområde: 20-60 mm. Förbered vid behov trädgården med en traditionell gräsklippare.

Robotgräsklipparen fungerar via en satellitsignal. Satellitsignalens precision kan påverkas av:

- Förekomst av hinder runt anläggningen eller inom arbetsområdet, t.ex. täta lövträd, häckar, murar, metallstängsel, byggnader och reflekterande ytor som glas- eller metallväggar.
- Ogynnsamma väderförhållanden, t.ex. tät dimma, hög molnighet, kraftigt regn eller snöfall.

I händelse av funktionsfel ska du flytta satellitreferensstationen till ett annat område utan hinder och/eller utesluta området från robotgräsklipparens arbetsområde.

#### 4.3.2. KONTROLLER FÖR INSTALLATION AV LADDNINGSBASEN OCH MATAREN:

 <p><b>ELEKTRISK FARA:</b> För att genomföra elanslutningen måste det finnas en strömuttag i närheten av installationsområdet. Se till att elanslutningen överensstämmer med gällande lagar i användningslandet.</p>	 <p><b>ELEKTRISK FARA:</b> Anslut inte nätaggregatet till ett strömuttag om kontaktdonet eller kabeln är skadad. Anslut inte och rör inte vid en skadad kabel innan den har kopplats bort från strömförsörjningen. En skadad kabel kan komma i kontakt med spänningssatta delar.</p>
 <p><b>ELEKTRISK FARA:</b> Apparaten ska skyddas med en differentialbrytare (RCD - Residual Current Device) med brytström på högst 30 mA.</p>	

#### Förfarande:

- Förbered en plan yta för placering av laddningsbasen (A), helst i ett område i trädgården där himlen är fullt synlig och nära ett eluttag.
- Se till att det finns tillräckligt med utrymme för att installera laddningsbasen så att det finns ett hinderfritt område som är minst 1,5 meter brett och 3 meter långt framför laddningsbasen. Marken måste vara helt plan och kompakt för att undvika deformation av laddningsbasens yta.



## VARNING:

Nätkabeln (B), nätaggregatet, förlängningskabeln och alla andra elektriska kablar som inte hör till produkten måste förbli utanför klippområdet för att hålla dem borta från farliga rörliga delar och för att undvika skador på kablarna som kan leda till kontakt med strömförande delar.

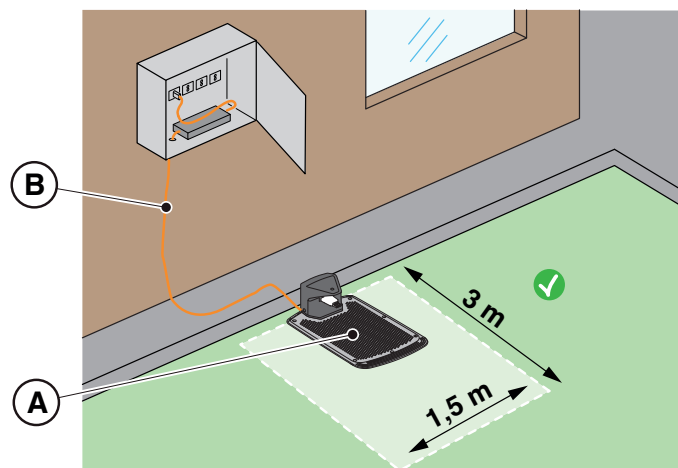

- Laddningsbasen (A) med satellitreferensstation (B) måste placeras i ett område där himlen är fullt synlig. Om det finns hinder som t.ex. täta lövträd, häckar, murar, metallstängsel, byggnader och reflekterande ytor som glas- eller metallväggar, måste laddningsbasen med satellitreferensstation installeras på långt avstånd från dessa störande element. Himlen ska även vara synlig från platsen.

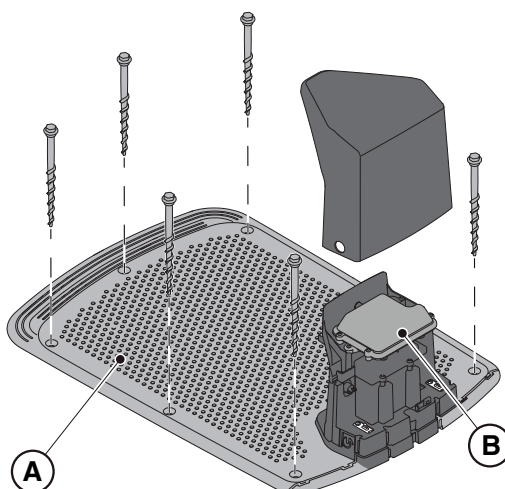

ANMÄRKNING: Himlen anses vara fullt synlig när den är klar i en vinkel på minst 120 grader i alla riktningar.

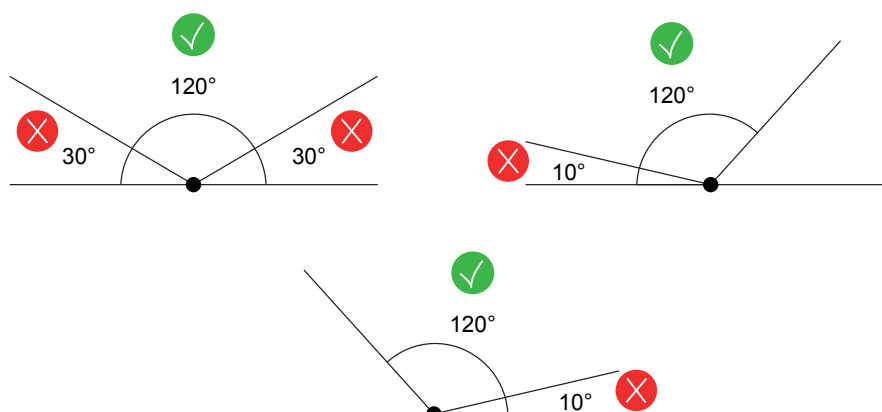

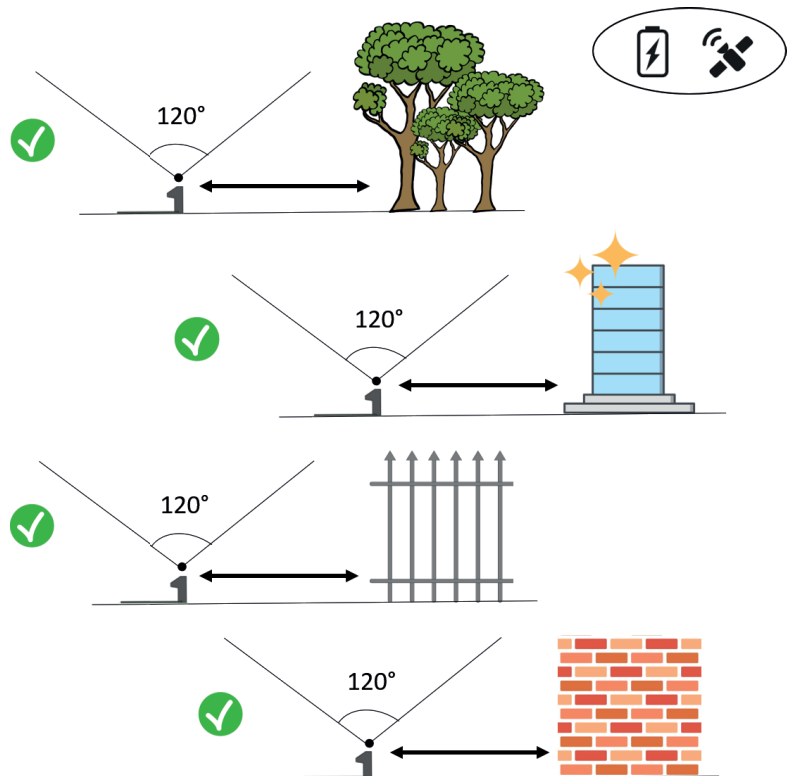
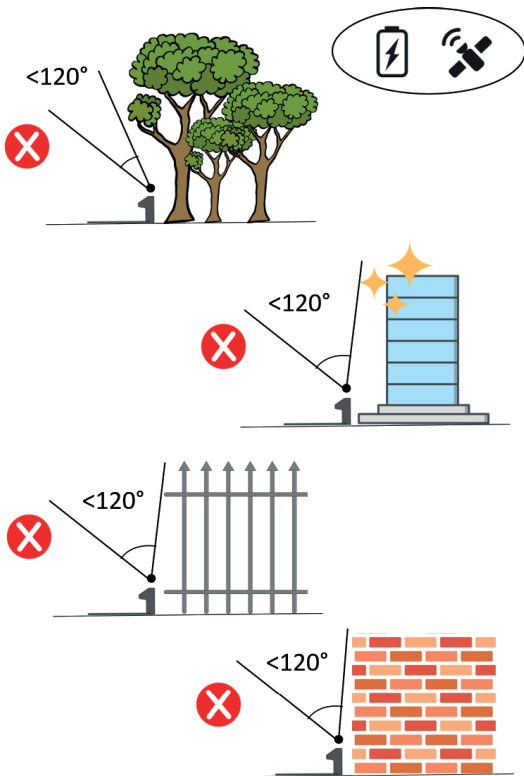

- Om laddningsbasen (A) med satellitreferensstation (B) inte är placerad i ett område där himlen är fullt synlig måste satellitreferensstationen (B) tas bort från laddningsbasen (A) och installeras i ett område där himlen är fullt synlig. Satellitreferensstationen (B) måste placeras ovanför störande element som täta lövträd, häckar, murar, metallstängsel, byggnader och reflekterande ytor som glas- eller metallväggar. Anslutning till ett eluttag kan krävas (se avs. 4.5.2).
- Se till att det valda området för installation av laddningsbasen (D) är minst 400 cm från laddningsbasen (E) för en eventuellt andra robotgräsklippare.

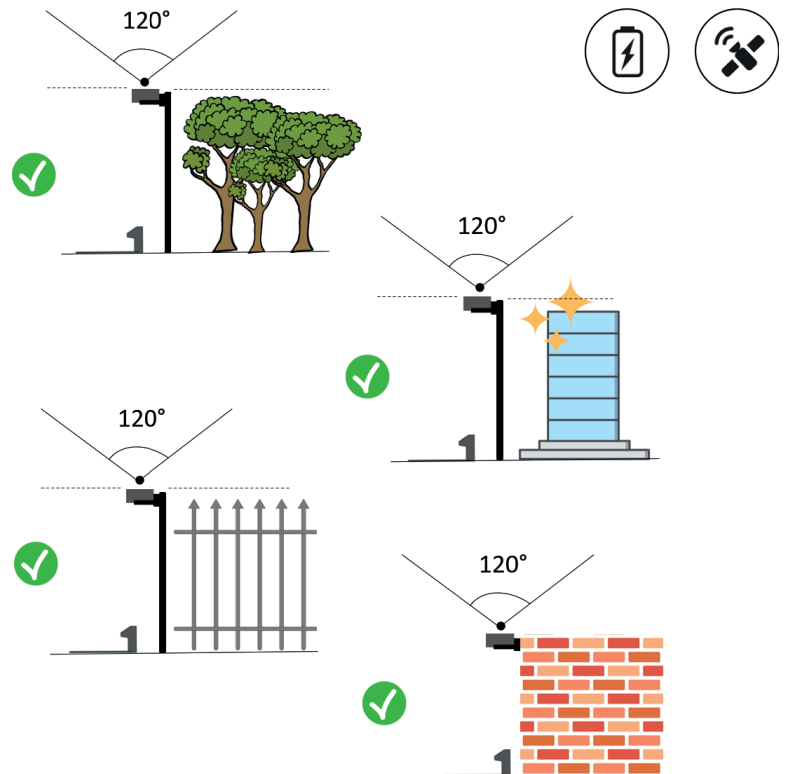
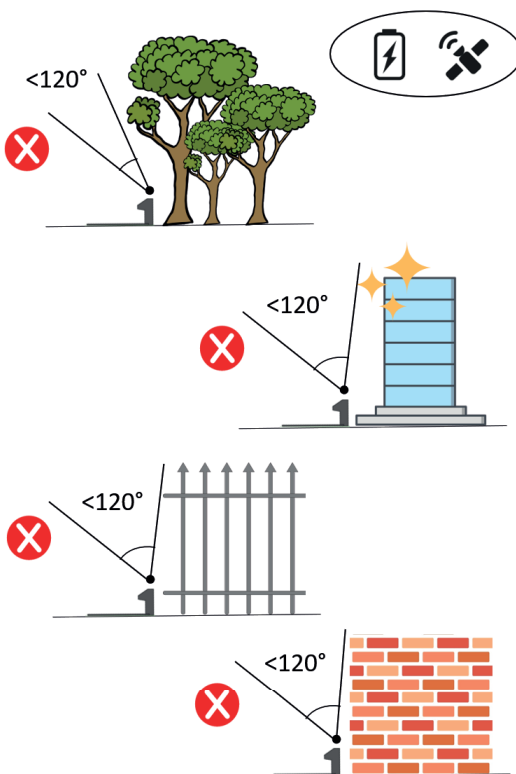



**VARNING:**

Överdriven närhet mellan två laddningsstationer kan orsaka störningar.

- Förbered installationsområdet för nätaggregatet (B) så att det är skyddat mot solstrålning och så

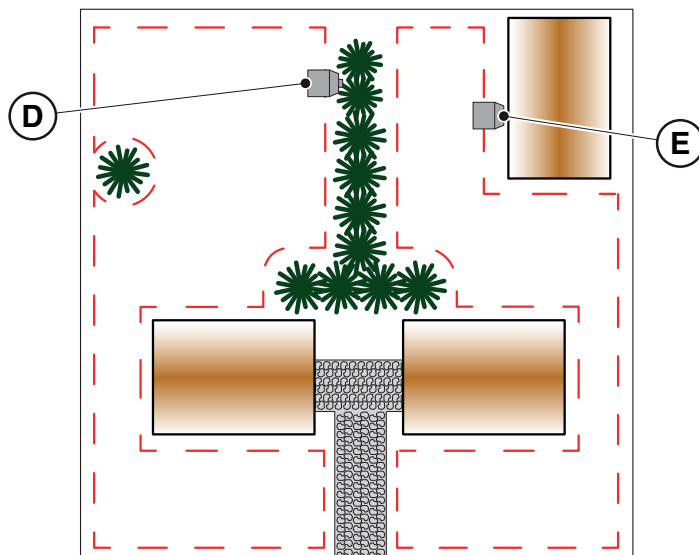

att det inte kan hamna i vatten under alla väderförhållanden.

**ANMÄRKNING:** Det är att föredra och rekommenderas att installera strömförsörjningen (B) i ett slutet utrymme skyddat mot väder och vind, i ett läge som inte är lättillgängligt för obehöriga som barn ( $X > 160$  cm).

#### 4.3.3. KONTROLLER FÖR FASTSTÄLLANDE AV VIRTUELLA GRÄNSER:

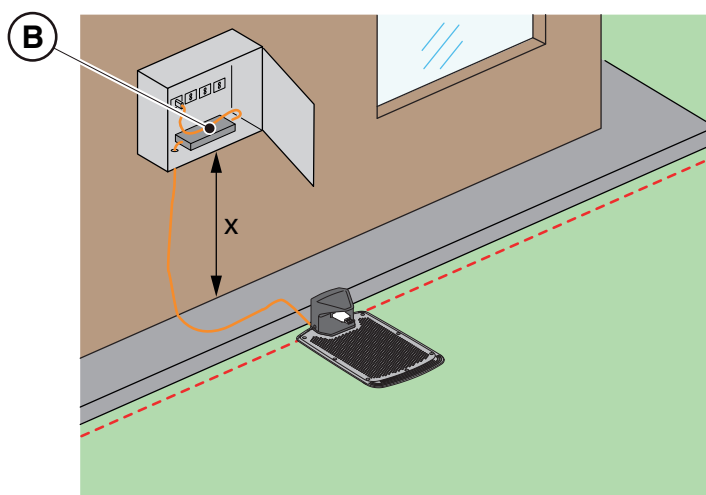

1. Kontrollera att den maximala lutningen av arbetsområdet är mindre än eller lika med 45 % eller 50 %, beroende på modell (se avs. 1.2 TEKNISKA SPECIFIKATIONER). För att definiera de virtuella gränserna, följ de regler som visas i bilderna nedan:
  - a) om lutningen är  $\leq 20\%$  kan den virtuella gränsen placeras som i figuren;
  - b) om lutningen är  $> 20\%$  och  $\leq 45\%$  (50 %), måste installationen inkludera det lutande området med hänsyn till det avstånd som anges i figuren.
  - c) Om lutningen är  $> 20\%$  och det sluttande området inte är en del av den del av trädgården som ska klippas, måste avståndet som anges i figuren respekteras.
  - d) om lutningen är  $> 45\%$  (50 %) måste det sluttande området uteslutas med hänsyn till det avstånd som anges i figuren.

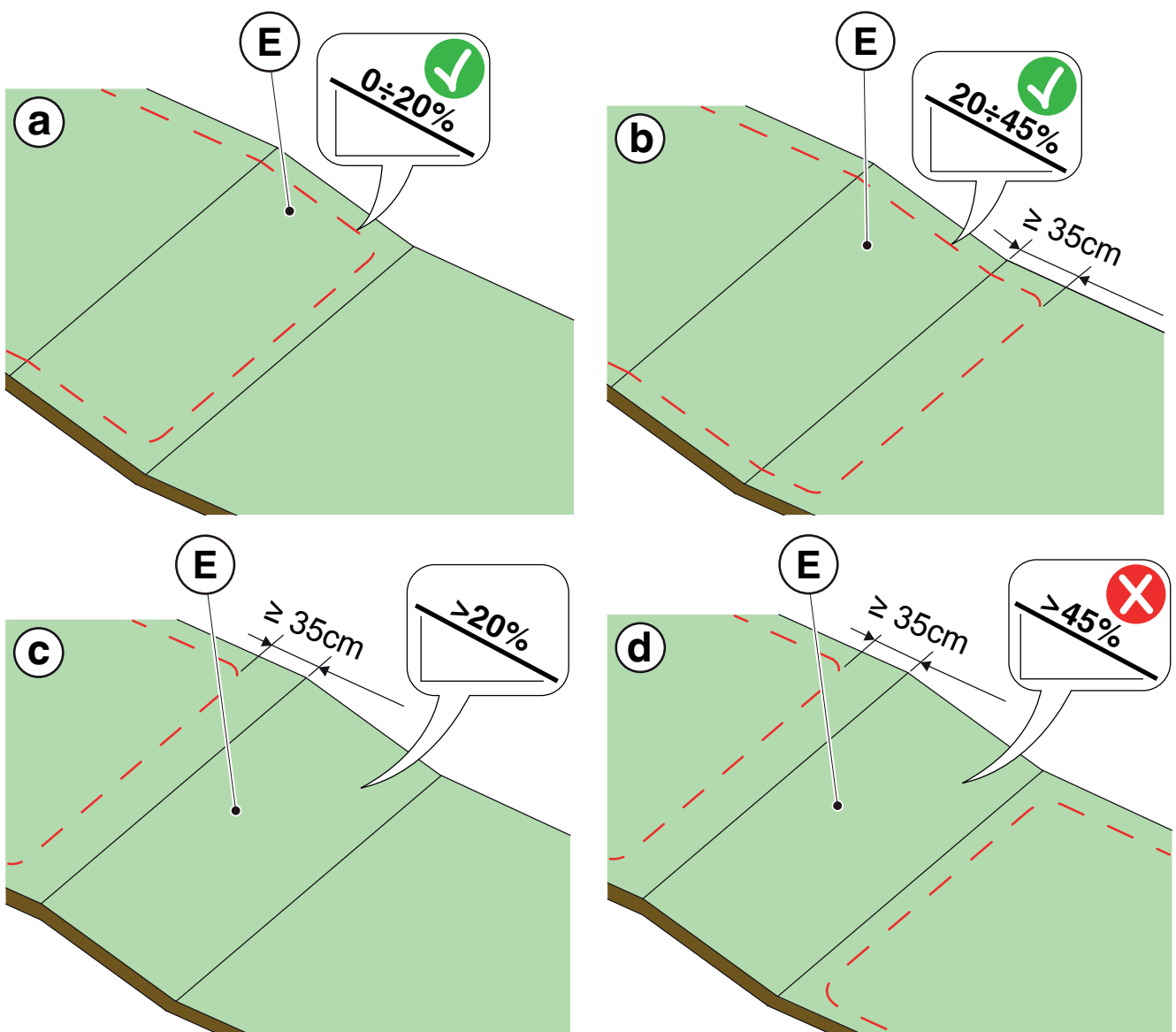



**VARNING:**

Roboten kan klippa ytor med en maximal lutning på 45 % eller 50% beroende på modellen. Om de här instruktionerna inte iakttas, kan hjulen slira och hamna utanför arbetsområdet.



**VARNING:**

Områden med högre lutningar än de tillåtna värdena får inte klippas. Placera därefter den virtuella gränsen innan lutningen för att utesluta klippning av den delen av gräsmattan

2. Kontrollera hela arbetsytan: bedöm hinder och områden som ska uteslutas från arbetsområdet (F) som måste programmeras som ett område som ska undvikas (G).

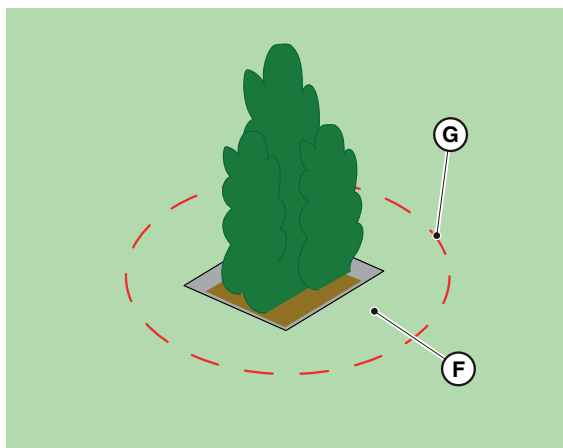



## 4.4. KRITERIER FÖR AVGRÄNSNING AV ARBETSOMRÅDEN OCH FÖRFLYTTNINGSVÄGAR

### 4.4.1. MINIMIAVSTÅND FÖR VIRTUELLA GRÄNSER OCH AVSTÅND FÖR AVGRÄNSNING

#### Förfarande:

1. Om det finns en trottoar eller uppfart (A) på samma nivå som gräsmattan kan den virtuella gränsen sammanfalla med trottoarkanten. Det är också möjligt att programmera den virtuella gränsen genom att köra robotgräsklipparen över trottoarkanten.
2. Om det finns en bassäng, damm eller utgrävning (B) måste den virtuella gränsen programmeras på ett avstånd av minst 1 meter. Om bassängen, dammen eller utgrävningen ligger i slutet av en sluttning måste den virtuella gränsen programmeras på ett avstånd av minst 1,5 meter.
3. När det gäller träd med utskjutande rötter (C) måste den virtuella gränsen programmeras så att robotgräsklipparen inte kan åka över ojämna ytor.
4. Den virtuella gränsen måste programmeras så att robotgräsklipparen håller sig minst 30 cm från områden med grus eller krossad sten (D).
5. För sluttande områden ska du följa anvisningarna i avs. 4.3.3.
6. När det gäller kontinuerliga konstruktionselement (murar, staket, häckar etc.) med en höjd på över 50 cm måste den virtuella gränsen planeras på ett avstånd av minst 40 cm (E).
7. I alla andra fall kan den virtuella gränsen bestämmas utifrån maskinens rörelserum, med ett minsta avstånd på 30 cm mellan robotgräsklipparen och hindret (F).
8. Om hindren är mindre än 70 cm (G) från varandra ska de avgränsas som ett enda hinder med iakttagande av de avstånd som anges ovan.



#### OBS:

Arbetsområdet och i allmänhet de områden där robotgräsklipparen kan navigera måste avgränsas av ett stängsel som inte kan överskridas.



#### VARNING:

Om lutningen är större än 45 % eller 50 % beroende på modellen måste det sluttande området uteslutas från klippningsområdet (se avs. 4.3).

### 4.4.2. VÄXLA MELLAN OLIKA DELAR AV TRÄDGÅRDEN

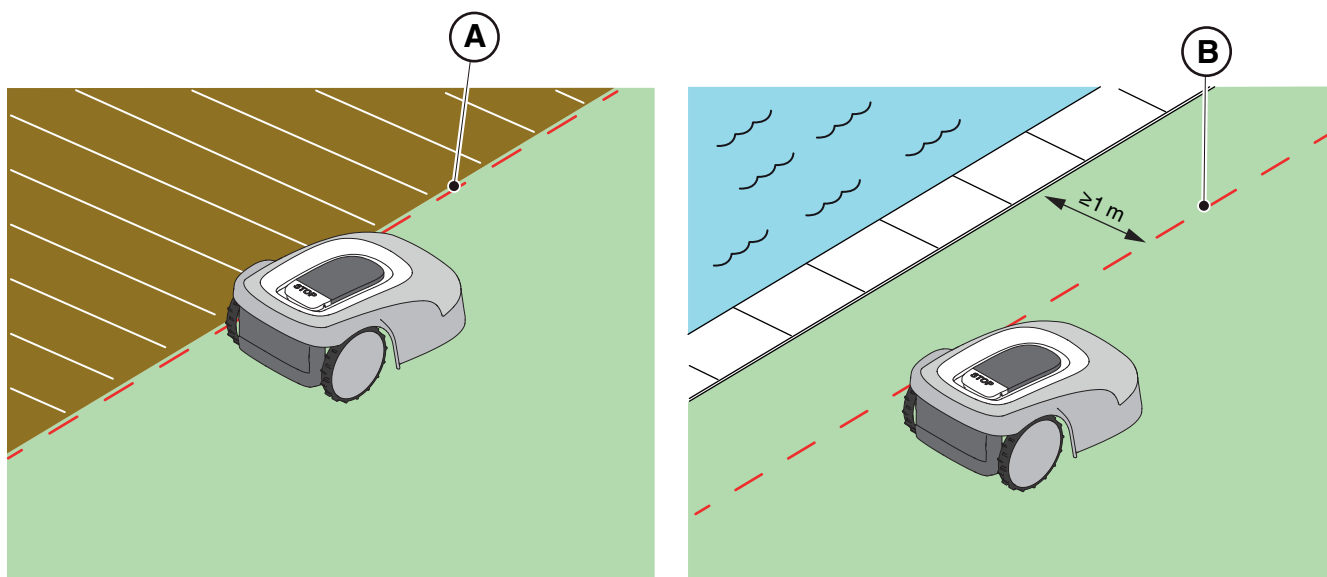

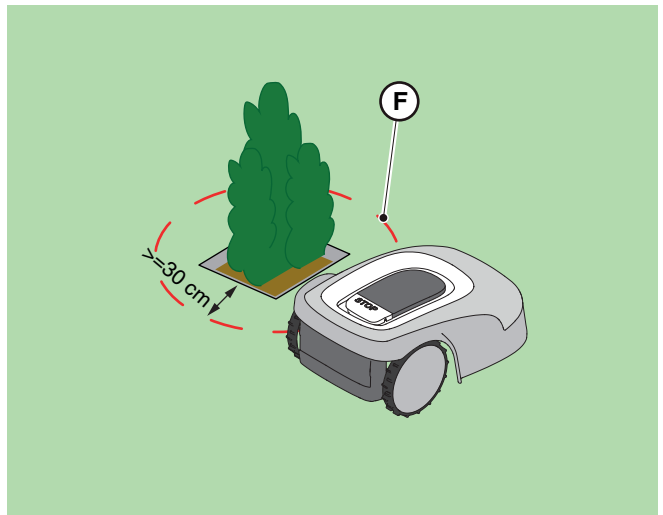
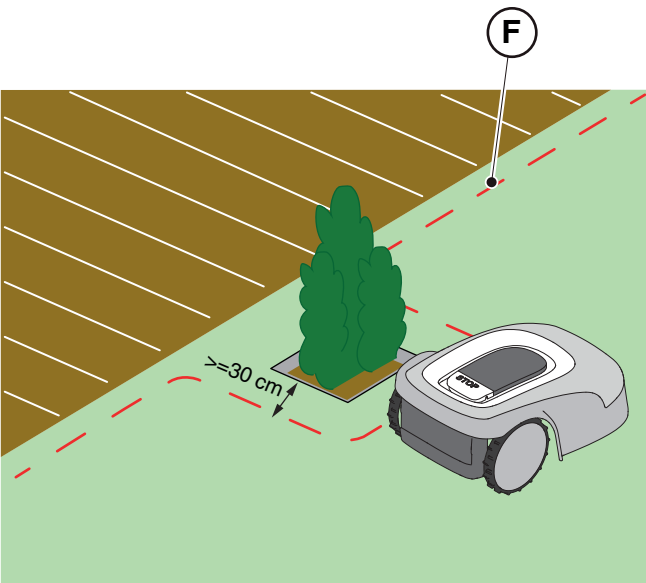
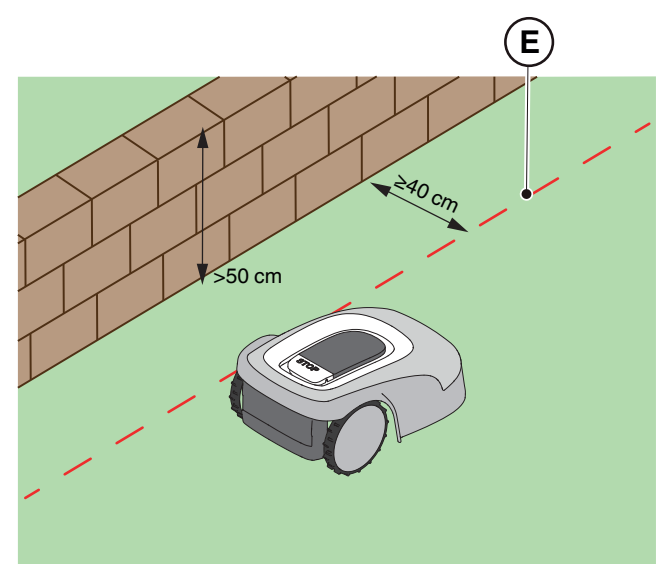
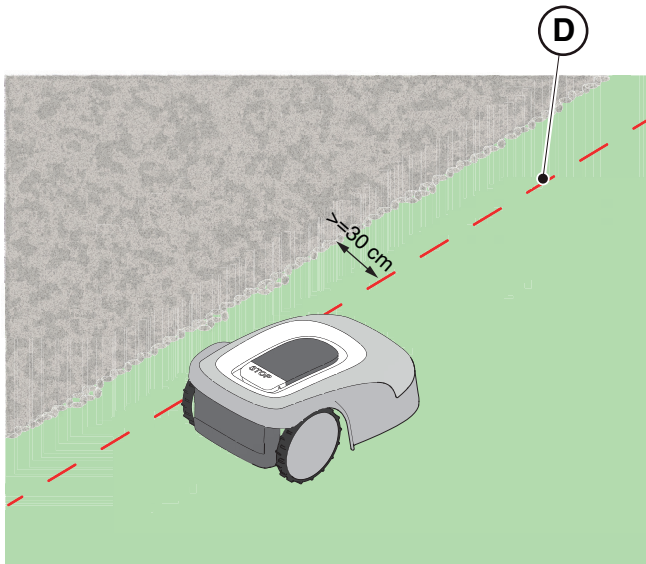
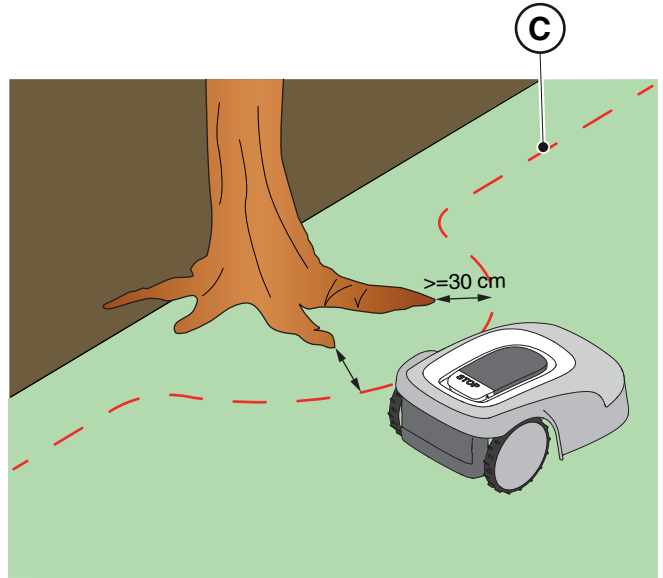
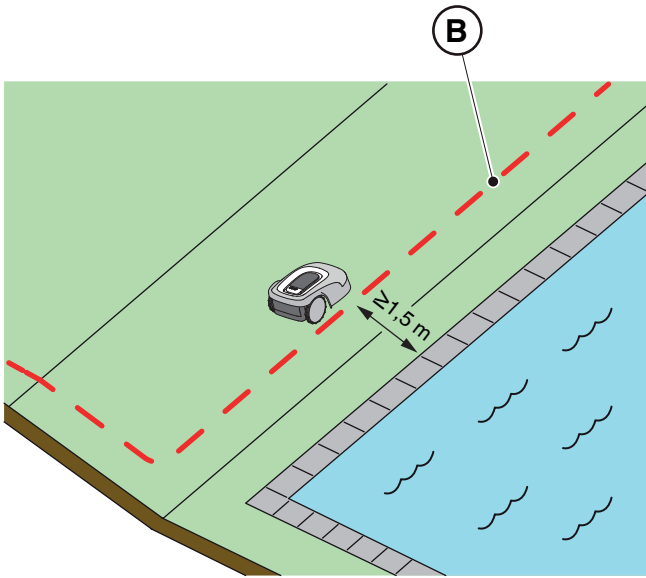

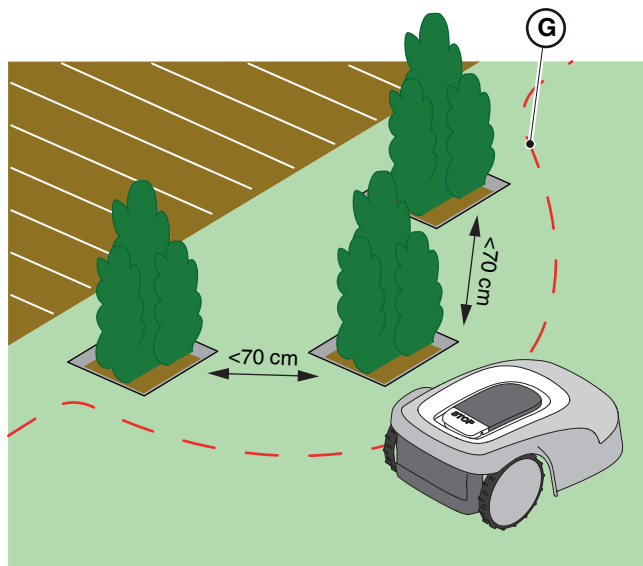

#### Förfarande:

1. När det gäller korridorer måste avståndet mellan två virtuella gränser vara  $Z \geq 2$  m.
2. Vid en passage  $Z < 2$  m kan det hända att området (A) inte kan nå automatiskt av robotgräsklipparen och i så fall betraktas det som "stängt område".

#### 4.4.3. FÖRFLYTTNINGSVÄGAR

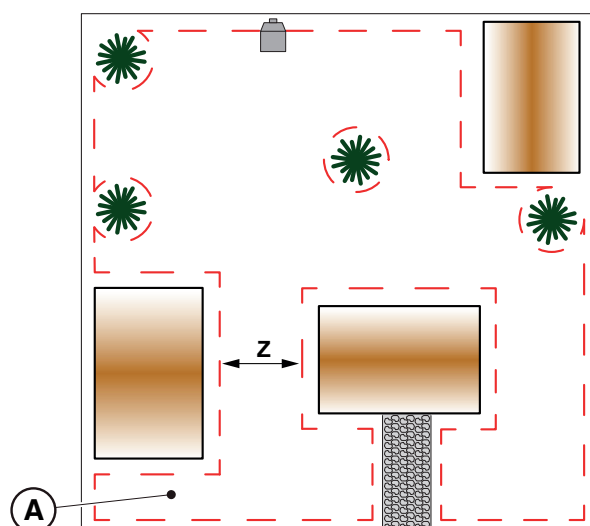

Om det finns områden i trädgården som är åtskilda från varandra genom områden som inte ska klippas eller där det inte finns någon gräsmatta, till exempel grusgångar eller hårda ytor på samma nivå som trädgården, kan du koppla de områden som ska klippas med hjälp av förflyttningsvägar. Robotgräsklipparen flyttar sig från ett område till ett annat samtidigt som klippaggregatet är avstängt.







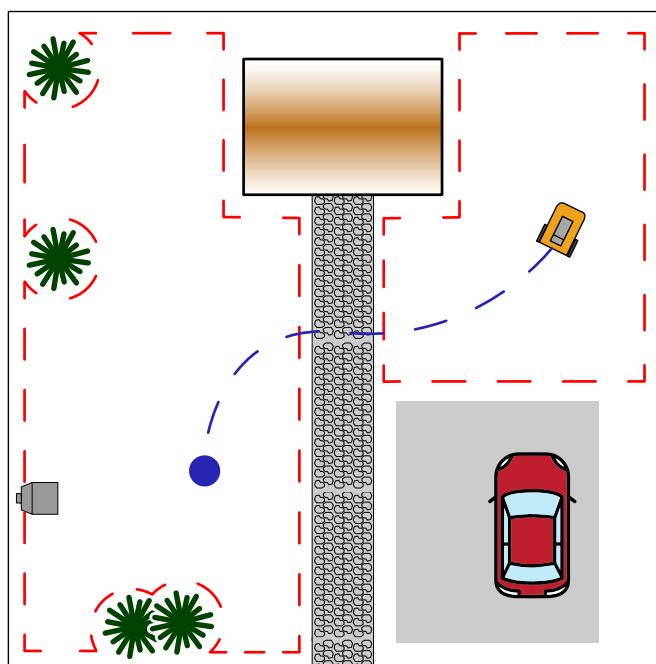
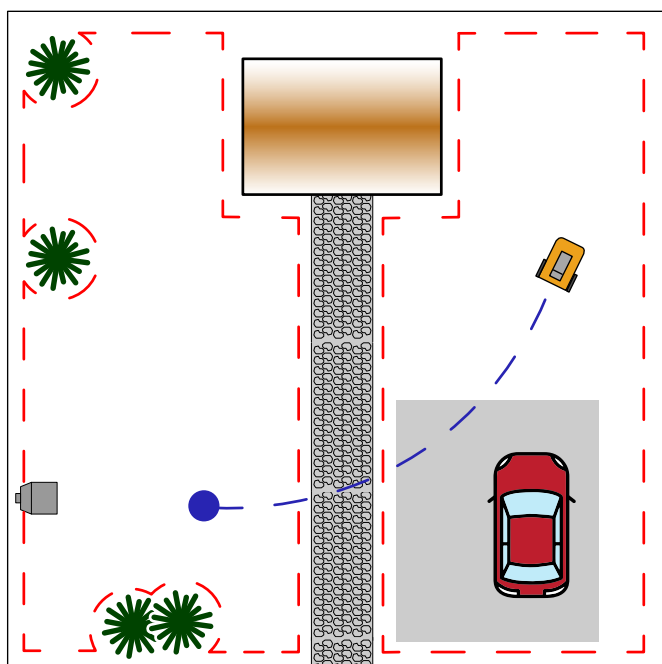

Förflyttningsvägen kan också användas för att nå laddningsbasen när den inte är installerad i ett arbetsområde.

#### Förfarande:



1. Välj den enklaste förflyttningsvägen bland de möjliga passagerna, som ger störst avstånd till eventuella hinder och som inte korsar områden som normalt används för parkering, fordonstransport eller där det finns mycket människor.
2. Avståndet mellan förflyttningsvägen och de olika hindren får under inga omständigheter vara mindre än 2 m.



## 4.5. INSTALLATION AV KOMPONENTER



 <p><b>ELEKTRISK FARA:</b> Använd endast batteriladdaren och mataren som levereras av tillverkaren. Felaktig användning kan orsaka elektriska stötar och/eller överhettnig.</p>	 <p><b>OBS:</b> Apparaten ska skyddas med en differentialbrytare (RCD - Residual Current Device) med brytström på högst 30 mA.</p>
 <p><b>ELEKTRISK FARA:</b> För att genomföra elanslutningen måste det finnas en strömuttag i närheten av installationsområdet. Se till att elanslutningen överensstämmer med gällande lagar i användningslandet.</p>	 <p><b>ELEKTRISK FARA:</b> Anslut strömförsörjningen först när alla installationsprocesser är klara. Stäng av huvudströmmen om så behövs under installationen.</p>
 <p><b>OBS:</b> Fara för skärsår på händerna.</p>	 <p><b>OBS:</b> Fara för att få fint damm i ögonen.</p>
 <p><b>SKYLDIGHET ATT BÄRA SKYDDSHANDSKAR:</b> Använd skyddshandskar för att undvika fara för skärning av händerna.</p>	 <p><b>SKYLDIGHET ATT BÄRA SKYDDSGLASÖGON:</b> Använd skyddsglasögon för att undvika risken att få fint damm i ögonen.</p>

#### 4.5.1. INSTALLATION AV LADDNINGSBASEN

 <p><b>OBS:</b> Fara för skärsår på händerna.</p>	 <p><b>OBS:</b> Fara för att få fint damm i ögonen.</p>
 <p><b>ELEKTRISK FARA:</b> Anslut strömförsörjningen först när alla installationsprocesser är klara. Stäng av huvudströmmen om så behövs under installationen.</p>	

#### Krav och skyldigheter:

- Platt mark
- Kompakt jord
- Laddningsbas
- Fästskruvar
- Nätaggregat
- Skyddshandskar
- Skyddsglasögon

 <p><b>SKYLDIGHET ATT BÄRA SKYDDSHANDSKAR:</b> Använd skyddshandskar för att undvika fara för skärning av händerna.</p>	 <p><b>SKYLDIGHET ATT BÄRA SKYDDSGLASÖGON:</b> Använd skyddsglasögon för att undvika risken att få fint damm i ögonen.</p>
--	---

Laddningsbasen kan installeras i arbetsområdet eller i ett område som är anslutet till det genom en förflytningsväg.

Se till att det finns tillräckligt med utrymme för att installera laddningsbasen så att det finns ett hinderfritt område som är minst 1,5 meter brett och 3 meter långt framför laddningsbasen.

#### Förfarande:

1. Kontrollera installationskraven som anges i avs. 4.3.
2. Förbered vid behov marken så att laddningsbasens yta (A) ligger på samma nivå som gräsmattan (B). Marken måste vara helt plan och kompakt för att undvika deformation av laddningsbasens yta.
3. Fäst laddningsbasen (L) på marken med fästskruvarna (M).

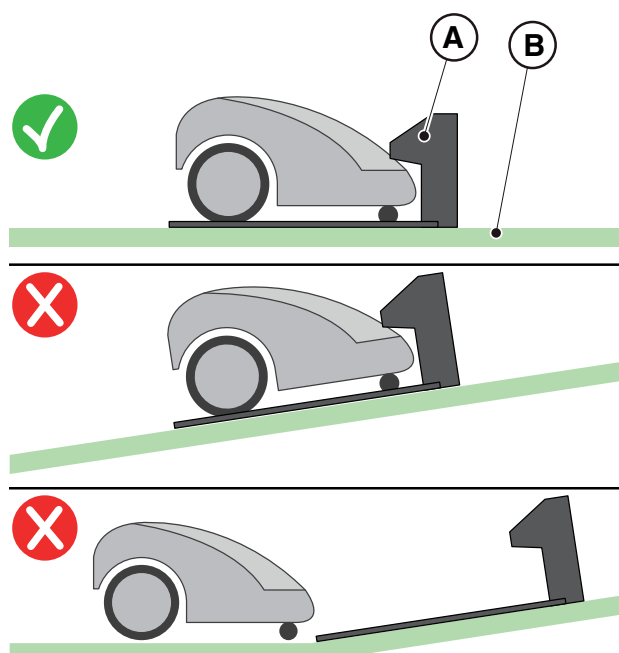

4. Kontrollera att satellitreferensstationen (A) är ansluten till laddningsbasen via kontakten:
5. Anslut nätaggregatet till laddningsbasen och skruva fast kontakten.
6. Anslut nätaggregatets kontakt till eluttaget.
7. Kontrollera att indikatorlampan på laddningsbasen (N) lyser när robotgräsklipparen inte är i laddningsbasen (se avs. 5.4).



**VARNING:**

Nätkabeln, nätaggregatet, förlängningskabeln och alla andra elektriska kablar som inte hör till produkten måste förbli utanför klippområdet för att hålla dem borta från farliga rörliga delar och för att undvika skador på kablarna som kan leda till kontakt med strömförande delar.

## 4.5.2. INSTALLATION AV SATELLITREFERENSSTATIONEN

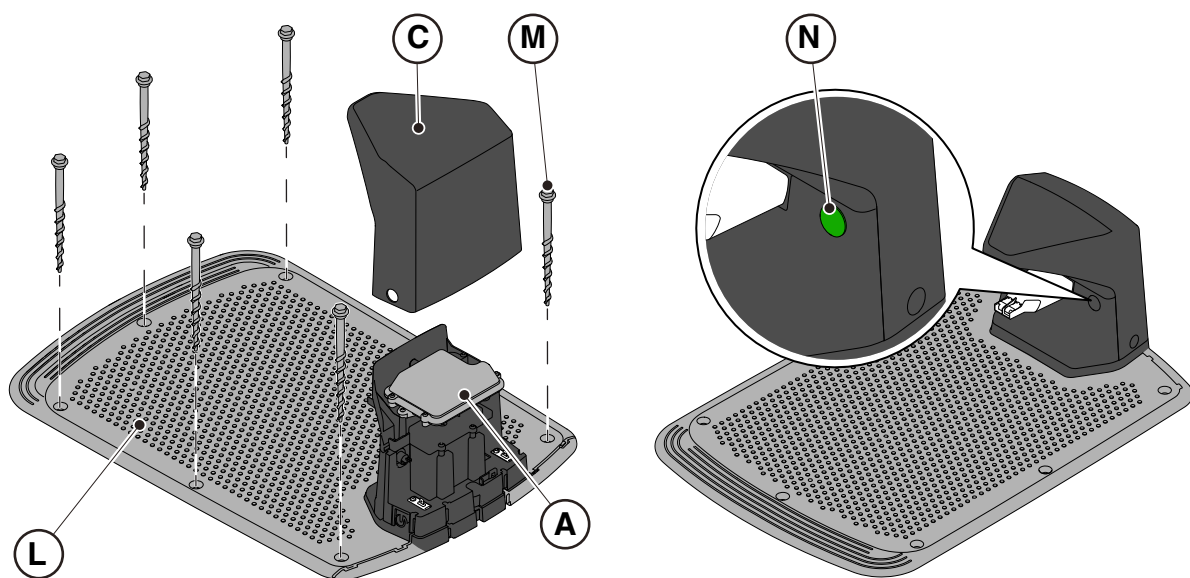





**ANMÄRKNING:** Vid behov kan du förlänga kabeln som försörjer laddningsbasen med hjälp av förlängningskablarna. Det är tillåtet att använda högst två förlängningskablar på fem meter eller en förlängningskabel på 15 meter (se kap. 9 "Tillbehör").



**VARNING:**

Det är nödvändigt att satellitsignalen når robotgräsklipparen även när den är i laddningsbasen. Om du vill montera ett skyddshölje över laddningsbasen får du endast använda STIGA:s originalskydd. Under inga omständigheter får metallkåpor installeras över laddningsbasen.

 <p><b>ELEKTRISK FARA:</b> Använd endast batteriladdaren och mataren som levereras av tillverkaren. Felaktig användning kan orsaka elektriska stötar och/eller överhettning.</p>	 <p><b>OBS:</b> Apparaten ska skyddas med en differentialbrytare (RCD - Residual Current Device) med brytström på högst 30 mA.</p>
 <p><b>ELEKTRISK FARA:</b> För att genomföra elanslutningen måste det finnas en strömuttag i närheten av installationsområdet. Se till att elanslutningen överensstämmer med gällande lagar i användningslandet.</p>	 <p><b>ELEKTRISK FARA:</b> Anslut strömförsörjningen först när alla installationsprocesser är klara. Stäng av huvudströmmen om så behövs under installationen.</p>

Satellitreferensstationen (A) levereras med laddningsbasen och är installerad under skyddskåpan (B). Den drivs från laddningsbasen via en kontakt (C).

Om laddningsbasen (D) inte står i ett område där himlen är fullt synlig måste satellitreferensstationen (A) tas bort från laddningsbasen och installeras i ett område där himlen är fullt synlig.

I detta fall måste installationen av satellitreferensstationen (A) göras med hjälp av fästbeslaget (E). För strömförsörjningen kan du använda:

- en 5 meter lång förlängningskabel (L) (ingår).
- en 15 meter lång förlängningskabel som kan köpas separat (L).
- Ett nätaggreat (F), som kan köpas separat, och en anslutning till ett eluttag.

Om referensstationen installeras separat rekommenderas en lägsta monteringshöjd på 2,5 meter över marken.

Förbered installationsområdet för nätaggreatet (F) så att det är skyddat mot solstrålning och så att det inte kan hamna i vatten under alla väderförhållanden.



**WARNING:**

Nätkabeln, nätaggreatet, förlängningskabeln och alla andra elektriska kablar som inte hör till produkten måste förbli utanför klippområdet för att hålla dem borta från farliga rörliga delar och för att undvika skador på kablarna som kan leda till kontakt med strömförande delar.



**WARNING:**

Nätkabeln och nätaggreatet måste placeras så att de inte utgör en fara för barn, personer eller djur.



**OBS:**

Av säkerhetsskäl får satellitreferensstationen aldrig flyttas efter det att de virtuella gränserna, förflyttningvägarna och de områden som ska undvikas har programmerats. Robotgräsklipparen kan röra sig utanför det programmerade arbetsområdet. Om referensstationen flyttas krävs en omprogrammering.

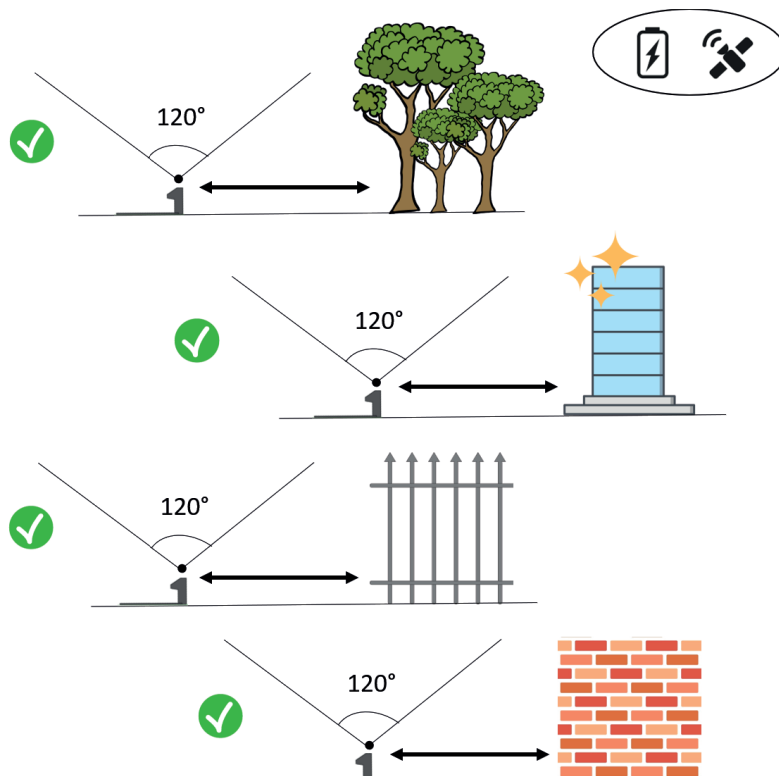
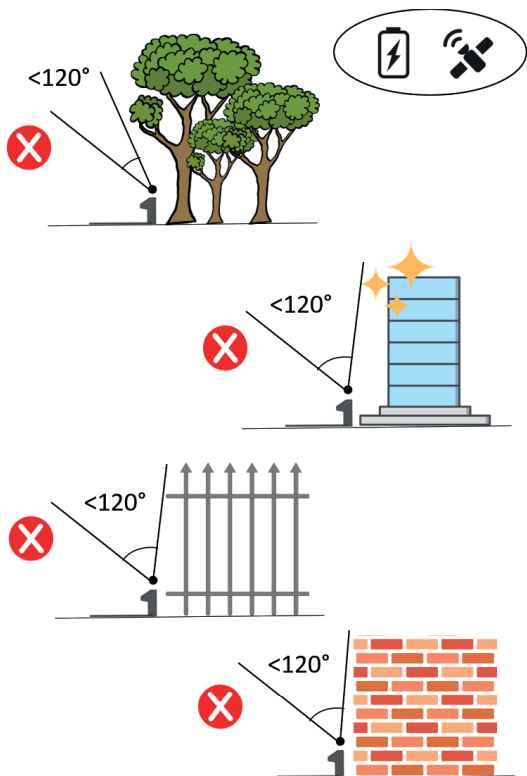
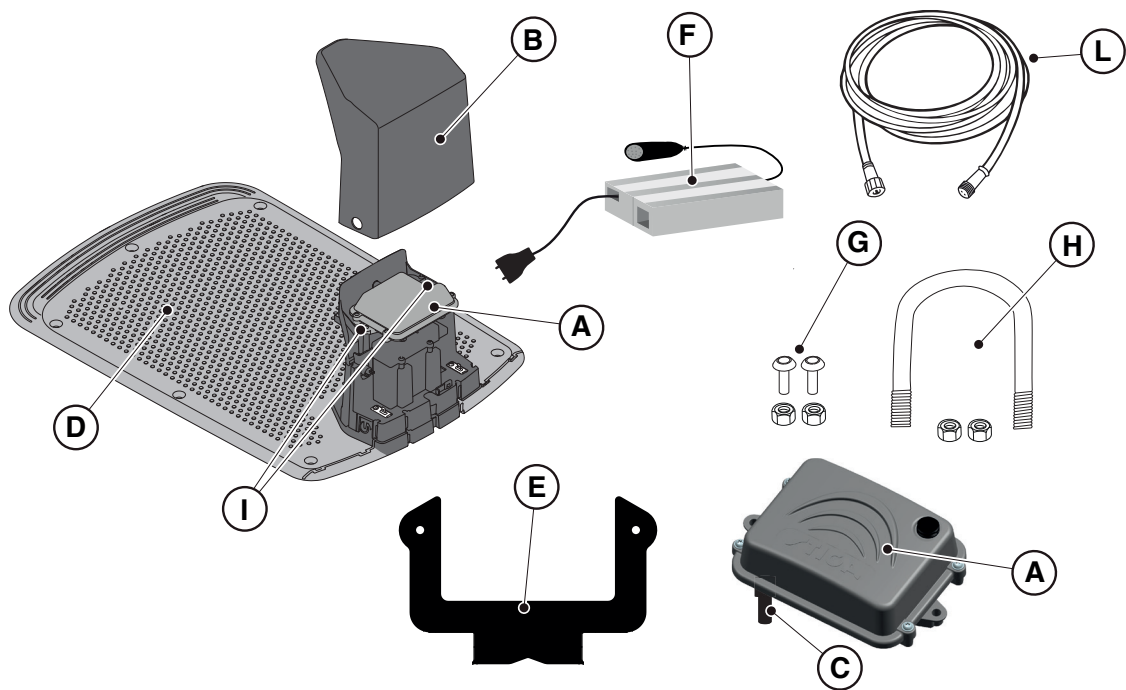



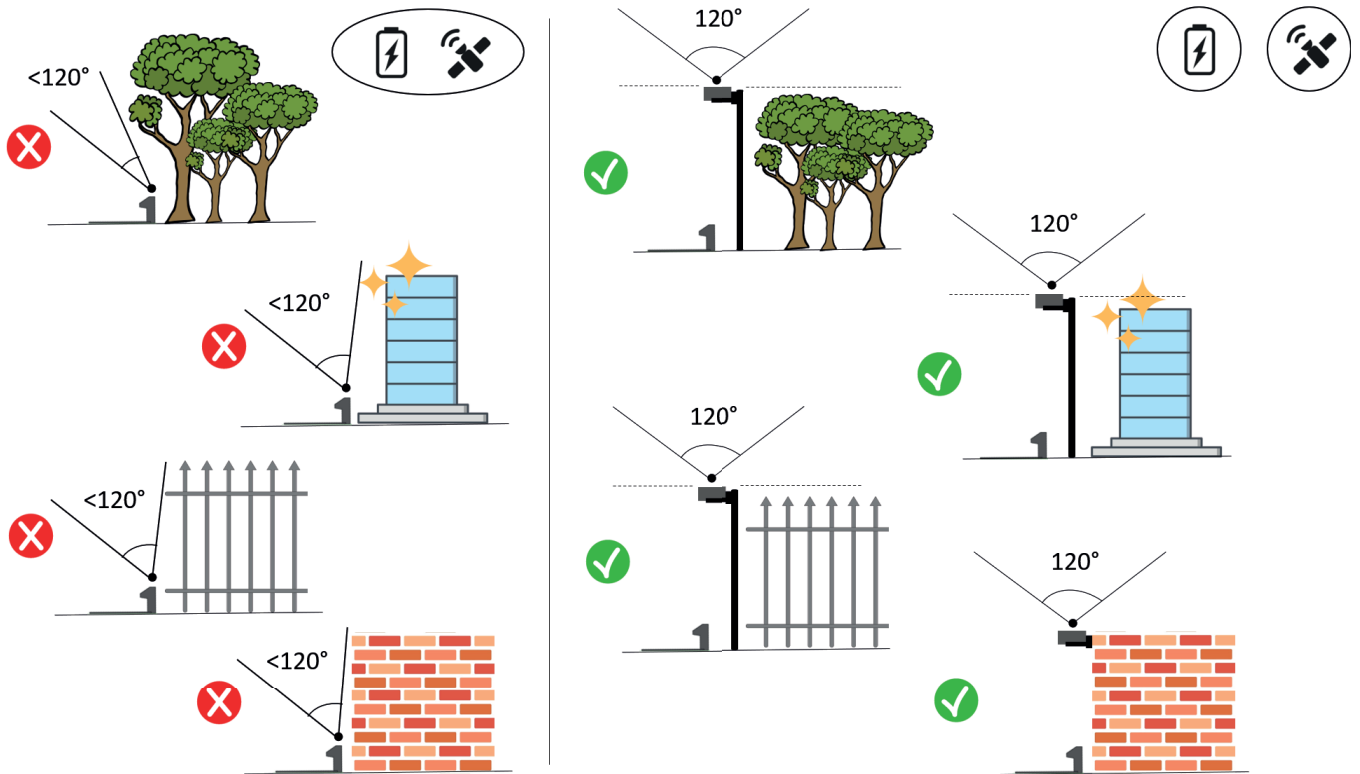

#### Krav och skyldigheter:

- Satellitreferensstation (A).
- Förlängningskabel på 5 meter (L) (ingår).
- Eller en förlängningskabel på 15 meter (kan köpas separat) (L).
- Eller ett nätaggregat (F) (köps separat).
- Fästbeslag (E).
- Skruvar för att fästa satellitreferensstationen på fästet (G).
- Bygel för montering på stolpe (H) eller skruvar för väggmontering (ingår inte).

#### Krav och skyldigheter:

1. Kontrollera installationskraven i avs. 4.3.2.
2. Öppna locket (B).
3. Koppla bort satellitreferensstationens (A) kontakt (C) från laddningsbasen (D).
4. Skruva loss fästskruvarna (I) och dra ut satellitreferensstationen (A) från laddningsbasen (D).
5. Fäst fästet (E) på väggen (N) med hjälp av fästskruvarna (ingår inte) och se till att det är plant. Om du monterar på en stolpe (M), använd den medföljande bygeln (H) för att fästa fästet (E).
6. Sätt fast satellitreferensstationen (A) på fästet (E) med kontakten (C) nedåt med hjälp av skruvarna (G). Se till att stationen är i ett perfekt horisontellt läge. Vi rekommenderar att installera stationen minst 2,5 meter över marken.
7. Anslut satellitreferensstationen till nätaggregatet (F) eller till förlängningskabel via kontakten (C) och skruva på ringmuttern.
8. Säkra nätkabeln så att den inte kan skadas eller utgöra en fara.
9. Anslut nätaggregatets kontakt (F) till eluttaget. Om en förlängningskabel används för att förse satellitreferensstationen med ström, anslut kabeln till den fria kontakten på laddningsbasen och skruva på ringmuttern.

**ANMÄRKNING:** Satellitreferensstationens överdel ska ligga så nära väggens eller stolpens överdel som möjligt.

ANMÄRKNING: Vid behov kan kabeln till satellitreferensstationen förlängas med hjälp av förlängningskablar. Det är tillåtet att använda högst två förlängningskablar på fem meter eller en kabel på 15 meter (se kap. 9 "Tillbehör").

ANMÄRKNING: För att undvika störningar måste satellitreferensstationen installeras minst 400 cm från andra satellitreferensstationer som kan finnas i närheten.

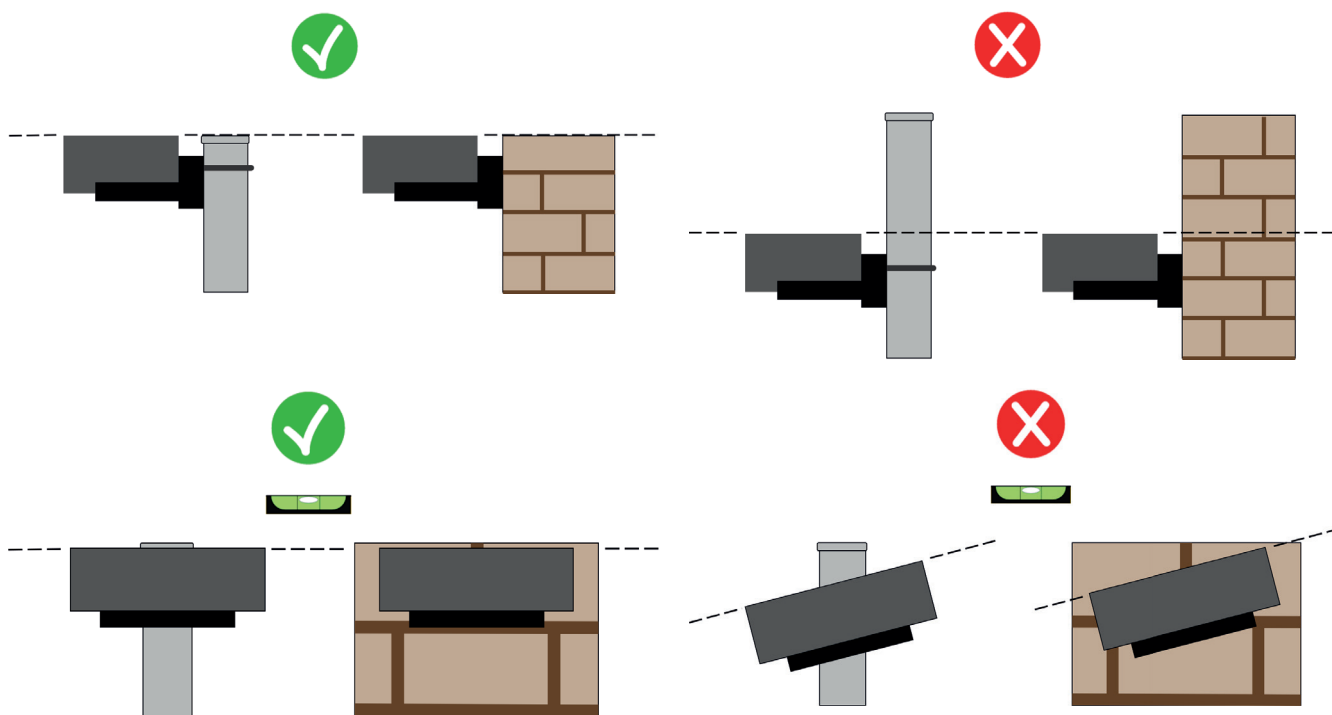
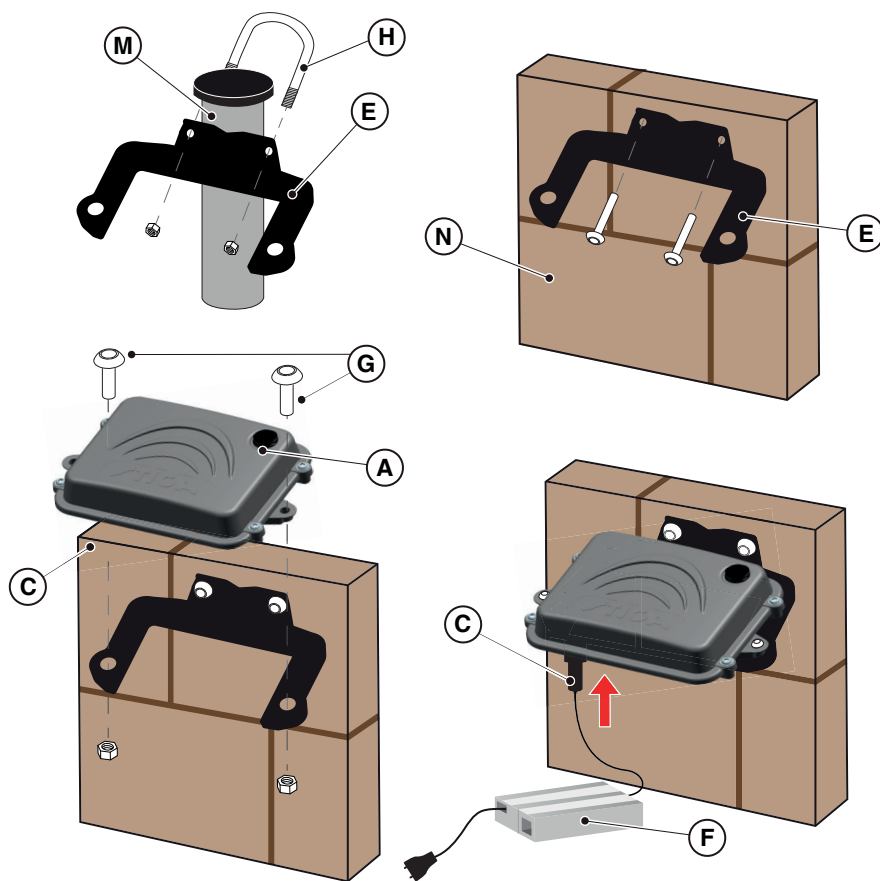

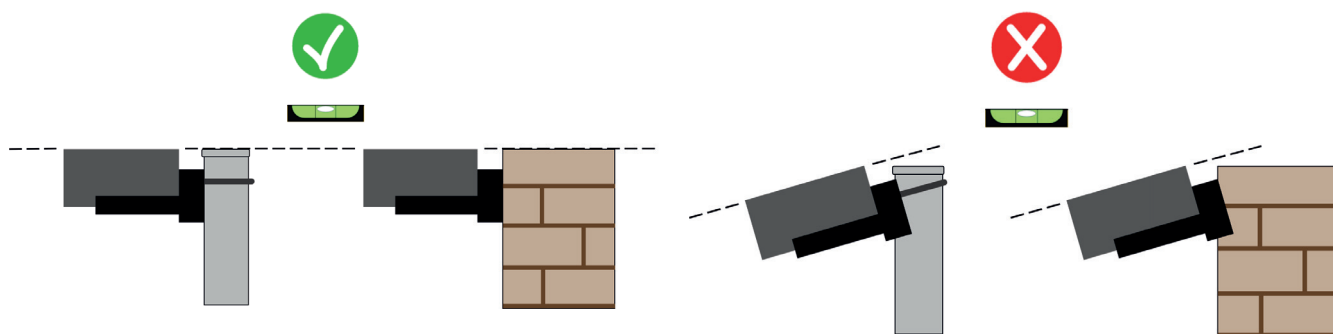
**VARNING:**

Den yta eller stolpe som satellitreferensstationen är fäst vid måste vara stabil och får inte röra sig, svänga eller rotera, t.ex. vid stark vind eller oväder. Satellitreferensstationens rörelse påverkar robotgräsklipparens precision under drift.

**VARNING:**

Var försiktig när du installerar satellitreferensstationen. Det finns risk för fall från stora höjder eller för fall av föremål.

**VARNING:**

Om satellitreferensstationen flyttas måste programmeringen av virtuella gränser, förflyttningvägar och zoner som ska undvikas göras på nytt via appen.

**VARNING:**

Se till att satellitreferensstationen är installerad i ett perfekt horisontellt läge.

#### 4.5.3. LADDNING AV ROBOTGRÄSKLIPPAREN EFTER INSTALLATION

Ladda robotgräsklipparen innan du programmerar de virtuella gränserna.

#### Krav och skyldigheter:

- Laddningsbas.

#### Förfarande:

1. Ladda robotgräsklipparen (se avs. 5.5).

---

ANMÄRKNING: Batterierna ska laddas minst 2 timmar vid den första laddningen.

---

#### 4.6. PROGRAMMERING AV VIRTUELLA GRÄNSER, FÖRFLYTTNINGSVÄGAR OCH OMRÅDEN SOM SKA UNDVİKAS

Programmeringen av virtuella gränser, förflyttningvägar och områden som ska undvikas görs med hjälp av respektive guider i appen "STIGA.GO". Förfarandet innebär att man kör robotgräsklipparen manuellt genom att gå bredvid den enligt de allmänna kriterierna som står i kap. 4.4.

#### Krav och skyldigheter:

- Internetansluten Android eller iOS mobil enhet (ingår inte).

#### Förfarande:

1. Ladda ner appen "STIGA GO" från Google Play Store för Android-enheter eller App Store för iOS-

enheter.

2. Följ guiden i appen (för mer information se avs. APP).

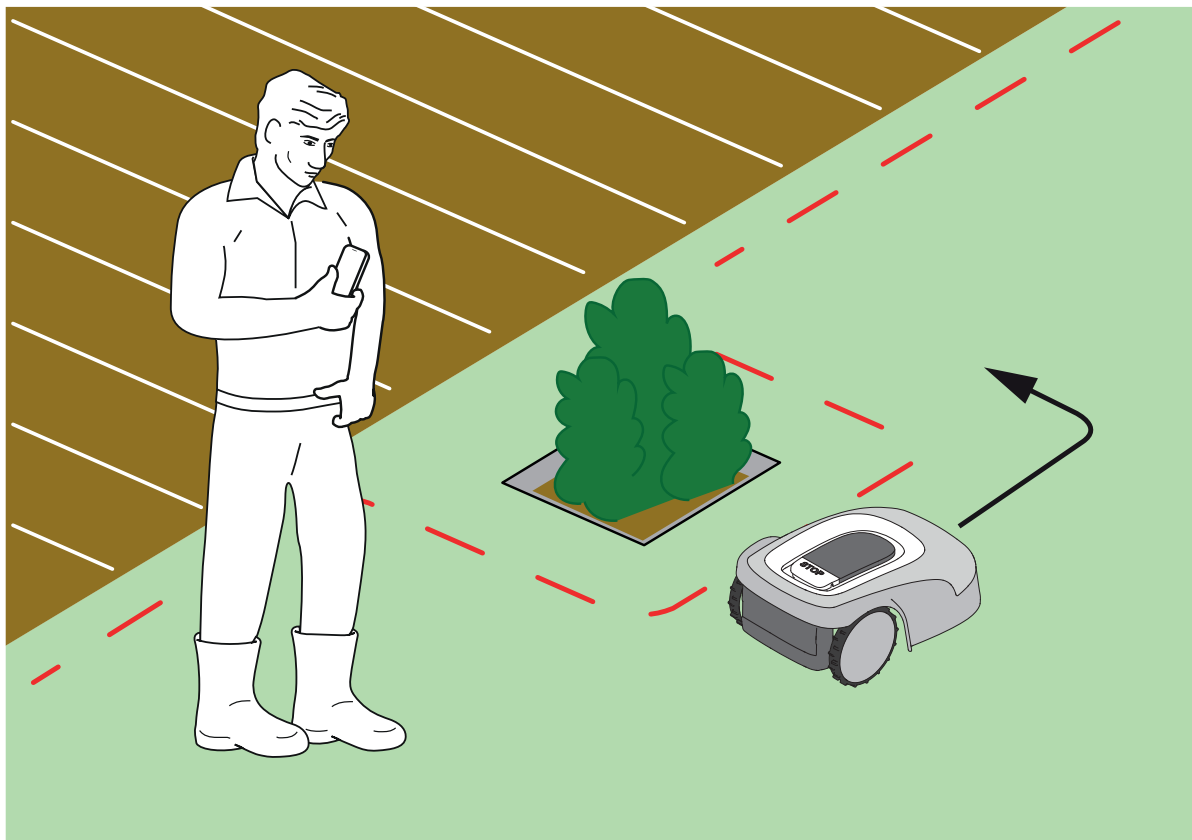

**OBS:**

Det arbetsområde eller de vägar som maskinen använder för sin förflyttning ska vara inställda så att de inte omfattar offentliga områden för att undvika skador på personer, egendom eller olyckor med fordon.



**OBS:**

För din säkerhet och för att undvika skador på personer, djur eller egendom måste operatören först känna till det område där robotgräsklipparen styrs manuellt. När du kör roboten ska du gå försiktigt för att undvika fall.

## 4.7. PRODUKTENS FUNKTION OCH INSTÄLLNINGAR

Den automatiska användningen av robotgräsklipparen kräver en rad inställningar som kan göras via en mobil enhet (smarttelefon eller surfplatta) iOS eller Android med "STIGA GO"-appen installerad. IOS-appen kan laddas ner från iOS App Store. Android-appen kan laddas ner från Google Play Store.

### INNEHÅLLSFÖRTECKNING

4.7.1. FÖRE INLOGGNING .....	33
4.7.2. REGISTRERING (SIGN UP) .....	33
4.7.3. KOPPLING (PAIRING) .....	33
4.7.4. GARAGE OCH PRODUKTSIDA (DEVICE PAGE) .....	34
4.7.5. KONFIGURATION AV LADDNINGSBASEN .....	34
4.7.6. KALIBRERING AV LADDNINGSBASEN .....	35
4.7.7. INITIERING AV ROBOTGRÄSKLIPPAREN .....	35
4.7.8. PROGRAMMERING AV VIRTUELLA GRÄNSER, FÖRFLYTTNINGSVÄGAR OCH OMRÅDEN SOM SKA UNDTVIKAS .....	35
4.7.9. PROGRAMMERING AV ÅTERGÅNGSVÄGEN TILL LADDNINGSBASEN .....	36
4.7.10. TRÄDGÅRDSKARTA .....	37
4.7.11. ENKEL KLIPPNING/PLANERAD KLIPPNING (SPOT CUT / SCHEDULED) .....	37
4.7.12. PROGRAMMERING AV GRÄSKLIPPSSSESSIONER (MOWING SESSIONS) .....	37
4.7.13. HANTERING AV DATAPAKET .....	37
4.7.14. INTEGRATION MED RÖSTASSISTENTER (AMAZON ALEXA, GOOGLE HOME) .....	38
4.7.15. BLOCKERING AV TANGENTBORD (APP LOCK) .....	38
4.7.16. INSTÄLLNING AV ÖNSKAT NAVIGERINGSLÄGE .....	38
4.7.17. KANTKLIPPNING (BORDER CUT) .....	38
4.7.18. REGNSENSOR .....	39
4.7.19. UPPDATERING AV PROGRAMVARAN (FIRMWARE UPDATE) .....	39
4.7.20. PROFIL/ANVÄNDARHANTERING/VAL AV FÖREDRAGEN ÅTERFÖRSÄLJARE/MEDDELANDEN .....	39
4.7.21. STÖDLARM .....	39

### 4.7.1. INLEDNING

Vid första åtkomsten till appen kan du:

- Gå till informationssidor om återförsäljare och STIGA-produkter
- Genomför den första registreringen
- Logga in för redan registrerade användare

### 4.7.2. REGISTRERING (SIGN UP)

I avsnittet "Registrera dig" kan användaren registrera sig och ger tillgång till alla appfunktioner. Användaren kan logga in via sina Google-, Facebook- och Apple-konton eller skapa ett nytt konto genom att fylla i de obligatoriska fälten. Registreringsförfarandet kräver en e-postverifiering.

### 4.7.3. KOPPLA EN ENHET (PAIRING)

I avsnittet "Device Pairing" kan du via Bluetooth-anslutning koppla ihop din mobila enhet med gräsklippningsroboten, satellitreferensstationen och konfigurera laddningsbasen.

Om du vill lägga till en ny STIGA-produkt trycker du på knappen "lägg till" (+) och följer guiden. Kopplingen kräver att robotgräsklipparen och satellitreferensstationen befinner sig mindre än åtta meter från den mobila enheten.

Om laddningsstationen installeras separat från satellitreferensstationen kan den konfigureras vid ett senare tillfälle.

När kopplingen är klar visas produktens huvudsida där du kan komma åt de olika menyerna.

---

ANMÄRKNING: Om kopplingen av laddningsbasen lyckades lyser indikatorlampan i laddningsbasen med fast sken när robotgräsklipparen är utanför laddningsbasen. Om kopplingen inte lyckas blinkar indikatorlampan.

---

ANMÄRKNING: Efter att ha kopplat ihop alla enheter, innan du använder produkten, är det nödvändigt att utföra en "kalibrering av laddningsbasen" (se avs. 4.7.5).

---

ANMÄRKNING: Om robotgräsklipparen inte upptäcks av den mobila enheten, kontrollera att den inte är ihopkopplad med en annan enhet (se avs. 5.3.6).

---

#### 4.7.4. GARAGE OCH PRODUKTSIDA (DEVICE PAGE)

I avsnittet "Garage" visas alla Stiga-produkter som är kopplade till användarprofilen. De tillhörande produkterna visas genom att bläddra till vänster och höger mellan de olika skärmarna. För varje produkt som visas kan du få tillgång till en rad alternativ som gör att du kan:

- byta namn på eller ta bort enheten från användarkontot
- få tillgång till produktinformation och handböcker
- kontrollera statusen för anslutningen till mobilnätet och statusen för GNSS-signalen från robotgräsklipparen och
- utföra uppdateringar av den fasta programvaran

Från avsnittet "Garage" kan du komma till produktsidan för varje kopplad produkt.

Robotgräsklipparens produktsida är indelad i tre delar:

- Robot
- Inställningar
- Min trädgård

Avsnitten visas genom att bläddra till vänster och höger mellan de olika skärmarna.

Avsnittet "Robot" används för att:

- Kontrollera robotgräsklipparens status (batterinivå, funktionsstatus, inställt klippläge)
- Starta och stoppa robotgräsklipparen
- Tvinga robotgräsklipparen att återvända till sin laddningsbas
- Starta robotgräsklipparen för att arbeta i ett område som inte kan nås på egen hand (om det finns tillgängligt i appen)
- Kontrollera de återstående anslutningstimmarna och förnya datapaketet

I avsnittet "Inställningar" kan du:

- Välja klippläge "Enkel klippning" eller "Programmerad"
- Fastställa eller ändra arbetsprogrammet
- Ställa in eller ändra klipphöjden
- Kalibrera robotgräsklipparens placering i laddningsbasen
- Starta proceduren för vinterförvaring
- Aktivera och välj regnsensors känslighet

I avsnittet "Min trädgård" kan du:

- Registrera virtuella gränser, överföringsvägar och områden som ska undvikas med hjälp av vägleda proceduren i appen.
- Visa trädgårdskartan med de registrerade elementen och robotgräsklipparens position i realtid.

#### 4.7.5. KONFIGURATION AV LADDNINGSBASEN

Innan du använder robotgräsklipparen måste laddningsbasen konfigureras (se avs. 4.7.3).

#### 4.7.6. KALIBRERA LADDNINGSBASEN

Kalibreringen av basens återgångsposition är obligatorisk och måste göras i appen omedelbart efter att du

har slutfört konfigureringen av laddningsbasen.

Kalibreringen gör att robotgräsklipparen kan bestämma rätt inriktning till laddningskontakterna med hjälp av avläsning av radiosignalen som sänds ut av antennen under laddningsbasens platta.

Förfarande:

1. Placera robotgräsklipparen på laddningsbasen och anslut den till laddningskontakterna.
2. Om det behövs, lyft robotgräsklipparen något med det bakre handtaget och rikta in den mot laddningsbasen så att den är riktigt i linje med den.
3. Kontrollera på robotgräsklipparens knappsats att ikonen "LARM" är släckt, i annat fall återställer du larmen innan du fortsätter (se avs. 5.3.7).
4. Stäng kåpan.
5. Starta kalibreringen enligt vägledningen i appen.
6. Vänta tills meddelandet om bekräftelse av kalibreringen visas.

---

ANMÄRKNING: Om proceduren inte avslutas inom 5 minuter efter det att robotgräsklipparen har anslutits till laddningskontakterna avbryts kalibreringen. Du måste koppla bort roboten från laddningskontakterna och upprepa proceduren från steg 1.

---

#### 4.7.7. INITIERING AV ROBOTGRÄSKLIPPAREN

Initieringen av robotgräsklipparen är obligatorisk och krävs i appen:

- När produkten startas för första gången
- När robotgräsklipparen slås på eller startas om
- När robotgräsklipparen flyttas manuellt

Procedur när du startar produkten för första gången:

1. Placera robotgräsklipparen så att den kan röra sig minst 3 meter framåt utan att stöta på hinder.
2. Starta initieringen när appen begär detta och vänta tills proceduren är klar. Robotgräsklipparen rör sig framåt i tre steg på ca 1 m.

Förfarande om robotgräsklipparen slås på eller flyttas manuellt:

1. Placera robotgräsklipparen inom ett programmerat område så att den kan förflytta sig minst 3 m framåt och samtidigt stanna inom den virtuella gränsen utan att stöta på några hinder.
2. Starta initieringen när appen begär detta och vänta tills proceduren är klar. Robotgräsklipparen rör sig framåt i tre steg på ca 1 m.

#### 4.7.8. PROGRAMMERING AV VIRTUELLA GRÄNSER, FÖRFLYTTNINGSVÄGAR OCH OMRÅDEN SOM SKA UNDVIKAS

Innan du fortsätter med programmeringen ska du se till att du har slutfört följande steg: koppling av enhet (avs. 4.7.3), konfiguration av laddningsbasen (avs. 4.7.5), kalibrering av laddningsbasen (avs. 4.7.6), initiering av robotgräsklipparen (avs. 4.7.7).

Programmeringen av virtuella gränser, förflyttning svägar och områden som ska undvikas görs med hjälp av respektive guider i appen STIGA.GO. Förfarandena innebär att man kör robotgräsklipparen manuellt genom att gå bredvid.

Nedan följer de viktigaste stegen:

1. Följ startproceduren för roboten i appen.
2. Kör robotgräsklipparen med joysticken till den punkt där du vill börja programmera.
3. Börja registrera gränser eller virtuella vägar genom att trycka på motsvarande knapp.
4. Kör robotgräsklipparen manuellt med joysticken längs hela den omkrets eller bana som ska programmeras. Den virtuella perimeterns start- och slutpunkt måste sammanfalla.



**OBS:**

**Observera de minsta avstånden till hinder och anvisningarna i kap. 4.4**

## 5. Bekräfta registreringen

---

ANMÄRKNING: I slutet av programmeringen av de virtuella gränserna går robotgräsklipparen tillbaka hela den virtuella gränsen för att kontrollera att programmeringen har utförts korrekt. Detta steg är nödvändigt av säkerhetsskäl och kan inte undvikas. Det är bara möjligt att fortsätta när robotgräsklipparen har återvänt till den virtuella omkretsens startpunkt.

---

ANMÄRKNING: För att kunna hantera olika områden i trädgården på olika sätt kan flera virtuella zoner programmeras.

---

ANMÄRKNING: De virtuella gränserna måste programmeras innan förflyttningvägar och zoner att undvika programmeras.

---

ANMÄRKNING: Flytta inte robotgräsklipparen för hand, för varje manuell förflyttning av robotgräsklipparen måste initieringsproceduren upprepas.

---

ANMÄRKNING: Om laddningsbasen har installerats i kanten av det område som ska klippas är det nödvändigt att styra roboten över basens platta när du programmerar de virtuella gränserna.

---

ANMÄRKNING: För att robotgräsklipparen ska fungera korrekt ska du undvika korsningar och/eller överlappningar i den virtuella omkretsen.

---

### 4.7.9. PROGRAMMERING AV ÅTERGÅNGSVÄGEN TILL LADDNINGSBASEN

För att robotgräsklipparen ska kunna till laddningsbasen måste återgångsvägen programmeras enligt följande egenskaper:

- Återgångsvägen måste vara minst 5 m lång.
- Den del som slutar vid laddningsbasen ska vara minst 5 m långt, rakt och i linje med laddningsbasens centrum (det kan sammanfalla med hela återgångsvägen).
- Startpunkten för återgångsvägen måste vara inom den virtuella gränsen på ett avstånd av minst 1 meter från omkretsen, så att robotgräsklipparen kan nå den självständigt.
- Slutpunkten är robotgräsklipparens laddningsplats.
- Varje punkt på förflyttningvägen måste vara minst 1 m från varje hinder, virtuell gräns eller zoner att undvika och under alla omständigheter respektera de minimiavstånd som anges i punkt . 4.4 om det är mer restriktivt.

---

ANMÄRKNING: Innan förflyttningvägen till laddningsbasen programmeras måste de virtuella gränserna programmeras.

---

Förfarande:

1. Kontrollera att den virtuella gränsen för det område där förflyttningvägen startar har programmerats, utför initieringen om det krävs.
2. I menyn "Min trädgård" väljer du det programmerade område där vägen tillbaka till laddningsbasen ska börja, skapar en ny anslutning och väljer "Laddningsbas".
3. Kör robotgräsklipparen med joystick till den punkt där du vill börja programmera.
4. Börja registrera återgångsvägen till laddningsbasen genom att trycka på motsvarande knapp.
5. Kör robotgräsklipparen manuellt med joystick längs den väg som ska programmeras tills roboten kommer i kontakt med laddningskontakterna.
6. Bekräfta registreringen.

---

ANMÄRKNING: Flytta inte robotgräsklipparen för hand, för varje manuell förflyttning av robotgräsklipparen måste initieringsproceduren upprepas.

---



---

**ANMÄRKNING:** Laddningsbasen kan också installeras utanför arbetsområdet. I det här fallet kommer roboten att använda hela återvändsgränderna för att återvända till laddningsbasen och för att nå arbetsområdet under drift.

---

**ANMÄRKNING:** I slutet av programmeringen av återgångsvägen till basen går robotgräsklipparen tillbaka hela vägen för att kontrollera att programmeringen utfördes korrekt. Detta steg är nödvändigt av säkerhetsskäl och kan inte undvikas.

---

#### 4.7.10. TRÄDGÅRDSKARTA

Från avsnittet "Min trädgård" kan du komma åt trädgårdskartan och visa:

- De virtuella gränserna.
- Zonerna att undvika.
- Förflyttningsvägarna.
- Robotgräsklipparens position i realtid.
- Satellitreferensstationens installationsplats.
- Laddningsstationens plats och motsvarande återgångsväg.

#### 4.7.11. ENKEL KLIPPNING/PLANERAD KLIPPNING (SPOT CUT / SCHEDULED)

Med väljaren "Enkel klippning/planerad" i inställningsmenyn kan du aktivera eller inaktivera det planerade arbetsprogrammet.

Antalet veckotimmar som ska programmeras föreslås av appen enligt trädgårdens storlek.

- Om den är inställd på "Programmerat" fungerar robotgräsklipparen enligt det schemalagda arbetsprogrammet.
- Om den är inställd på "Enkel klippning" fungerar robotgräsklipparen i enskild arbetscykel.

---

**ANMÄRKNING:** När robotgräsklipparen avslutar en cykel som täcker hela trädgården återvänder den till laddningsbasen och stannar där tills nästa planerade starttid.

---

#### 4.7.12. PROGRAMMERING AV GRÄSKLIPPSSSESSIONER (MOWING SESSIONS)

I avsnittet "Klippsessioner" kan du programmera tider och dagar för robotgräsklipparens arbete. Antalet veckotimmar som ska programmeras föreslås av appen enligt trädgårdens storlek.

Förfarande:

1. I menyn "Inställningar" väljer du "Klippsessioner" och väljer en veckodag som du vill ställa in de önskade arbetsessionerna på.
2. Användaren har möjlighet att tillämpa samma arbetstid flera veckodagar.
3. Arbetstiden visas inom den dag då den programmerats. Genom att trycka på varje arbetstid är det möjligt att kopiera eller radera den.

#### 4.7.13. HANTERING AV DATAPAKET

I avsnittet "Datapakets" kan du kontrollera de återstående anslutningstimmar som behövs för att använda robotgräsklipparen.

I det här avsnittet kan du direkt köpa anslutningspaket.

#### 4.7.14. INTEGRATION MED RÖSTASSISTENTER (AMAZON ALEXA, GOOGLE HOME)

Integrationen med en röstassistent gör att du kan interagera med robotgräsklipparen enligt de alternativ som finns tillgängliga i appen, till exempel kan du:

- Starta ett arbetssammanträde.
- Stanna robotgräsklipparen under gräsklippning och återuppta arbetet.
- Tvinga robotgräsklipparen att återvända till sin laddningsbas.

- Fråga om information om nästa planerade starttid.
- Fråga om robotgräsklipparens status.
- Fråga om de återstående anslutningstiderna.

#### 4.7.15. BLOCKERING AV TANGENTBORD (APP LOCK)

För att förhindra att robotgräsklipparen används av barn eller obehöriga kan tangentbordet låsas. På så sätt kan robotgräsklipparen endast styras via appen.

##### Förfarande:

1. Aktivera eller inaktivera funktionen Blockering av tangentbord/App Lock från menyn "Inställningar" i appen

---

ANMÄRKNING: När funktionen är aktiv förblir blockering av tangentbord aktivt även om robotgräsklipparen är avstängd.

---

#### 4.7.16. INSTÄLLNING AV ÖNSKAT NAVIGERINGSLÄGE

Med den här funktionen kan du ställa in det navigeringsläge i vilket robotgräsklipparen rör sig i trädgården när den klipper gräs.

Det är möjligt att välja olika klippriktningar (A) eller en kombination av dem (B).

En ändring av navigeringsläge som görs av användaren i en zon där klippning har påbörjats men inte slutförts träder i kraft när klippningen av zonen i fråga har slutförts.

##### Förfarande:

1. Välj önskat navigeringsläge från menyn "Inställningar" i appen.

#### 4.7.17. KANTKLIPPNING (BORDER CUT)

Om avsnittet "Kantklippning" är aktiverat, kan trädgårdens kanter klippas. Kantklippningen utförs av robotgräsklipparen efter att det programmerade området har klippts färdigt.

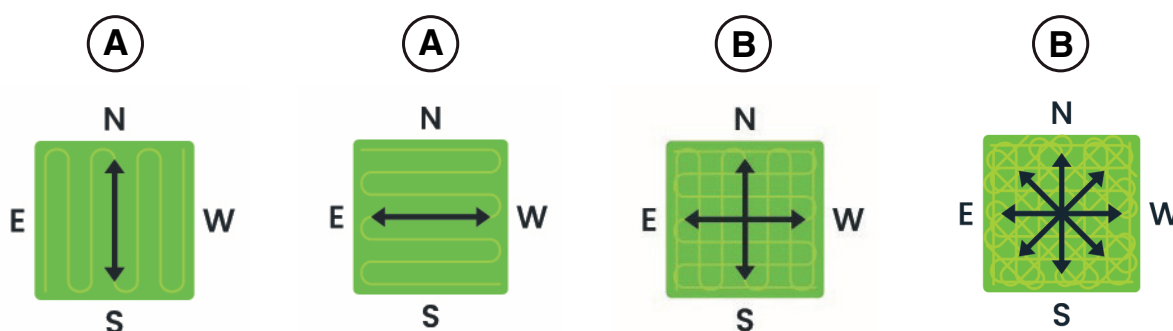

##### Förfarande:

1. Aktivera funktionen "Kantklippning" i appens inställningsmeny. Det är möjligt att aktivera funktionen separat för varje programmerad virtuell zon.

#### 4.7.18. REGNSENSOR

Med funktionen "Regnsensor" kan du aktivera eller inaktivera regnsensorn på robotgräsklipparen. Regnsensorn kan ställas in på tre olika känslighetsnivåer. En högre känslighet motsvarar en längre vistelse i basen i händelse av regn.

Låg känslighet: 4 timmar, medelhög känslighet: 8 timmar, hög känslighet: 12 timmar.

**Förfarande:**

1. Aktivera funktionen från menyn "Inställningar" i appen.

**4.7.19. UPPDATERING AV PROGRAMVARAN (FIRMWARE UPDATE)**

Uppdateringar av fast programvara, om de finns tillgängliga, meddelas på produktsidan i "Garage". Tillgängliga uppdateringar utförs i sekvens i följande ordning: robotgräsklippare, referensstation, laddningsbas.

Under uppdateringen måste telefonen hållas nära den enhet som uppdateras. Uppdateringen av varje enhet tar mellan 10 och 20 minuter.

Användaren kan också komma åt menyn på produktsidan i "Garage" för att kontrollera om det finns uppdateringar och forcera en uppdatering av den fasta programvaran.

**4.7.20. PROFIL/ANVÄNDARHANTERING/VAL AV FÖREDRAGEN ÅTERFÖRSÄLJARE/MEDDELANDEN**

I avsnittet "Profil" kan du redigera dina kontouppgifter och ändra ditt lösenord.

Huvudanvändaren som registrerar sig för första gången kan bjuda in och hantera andra användare av robotgräsklipparen.

Den inbjudna användaren måste ladda ner appen på sin mobila enhet och måste registrera sig.

I avsnittet "Återförsäljare" kan du välja referenshjälpcenter.

I avsnittet "Meddelanden" kan du visa meddelanden/information.

**4.7.21. STÖDLARM**

Med den här funktionen kan du få ett varningsmeddelande när robotgräsklipparen inte är i arbetsområdet. Om funktionen är aktiv övervakar robotgräsklipparen kontinuerligt sitt avstånd från den virtuella gränsen. När robotgräsklipparen förflyttas mer än 100 meter från den virtuella gränsen:

- Roboten skickar ett meddelande till användarens mobila enhet via Stiga.GO-appen.
- I appen är det möjligt att se robotens faktiska position och följa dess rörelser.
- Det är inte möjligt att starta robotgräsklipparen så länge den befinner sig utanför sitt virtuella område.

---

ANMÄRKNING: Stöldlarmet förblir aktivt även om robotgräsklipparen är avstängd. I det här fallet skickas anmälan om stöld och robotgräsklipparens position när roboten slås på.

---

**Förfarande:**

1. Aktivera funktionen från menyn "Inställningar" i appen. Se till att meddelanden för Stiga.GO-appen har aktiverats på den mobila enheten.

## 5. FUNKTIONSSÄTT

### Krav och skyldigheter:

- Installation av laddningsbasen och satellitreferensstationen (se kap. 4.5)
- Grässets ursprungshöjd inom robotgräsklipparens arbetsområde: 20-60 mm
- Batteri laddat (se avs. 5.5)
- Programmering av virtuella gränser, förflyttningvägar och områden som ska undvikas (se avs. 5.6)
- Klipphöjd som är reglerad på rätt sätt (se avs. 5.6).

### 5.1. KONTROLL AV SÄKERHETSANORDNINGARNA FÖR ATT STARTA ROBOTGRÄSKLIPPAREN

#### Krav och skyldigheter:

- Säkerhetsnyckel

#### Förfarande:

1. Kontrollera att det floterande skyddet (A) är korrekt monterat. Avsaknaden av kåpa gör att robotgräsklipparen inte kan fungera.
2. Kontrollera att säkerhetsnyckeln (E) inte är inkopplad. Robotgräsklipparen startar inte om den är frånkopplad.
3. Kontrollera att stoppknappen "STOP" (B) inte är aktiverad. Om den trycks in stoppas robotgräsklipparen och skyddskåpan (C) öppnar på kontrollkonsolen (D).

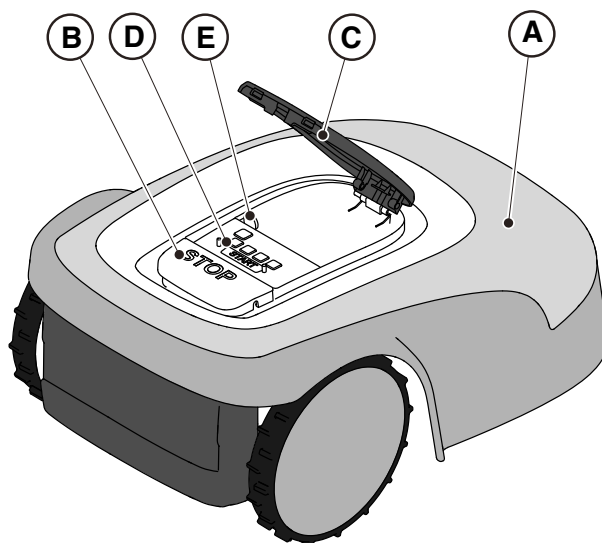

4. Kontrollera att robotgräsklipparen är korrekt placerad på marken. Vid överdriven lutning ( $\geq 45\%$  eller  $>50\%$ ) eller lyft stoppar lutningssensorerna (lutningsmätaren) robotgräsklipparen.

## 5.2. MANUELL ANVÄNDNING AV ROBOTGRÄSKLIPPAREN

Robotgräsklipparen kan användas utan den programmering som beskrivs avs. 4.7. I det här läget utför robotgräsklipparen en arbetscykel, återgår till laddningsbasen och förblir där tills nästa manuella start.

För att använda maskinen i detta läge är det dock nödvändigt att programmera virtuella gränser, förflyttningsvägar och områden som ska undvikas (se avs. 4.6).

### Förfarande:

1. Placera robotgräsklipparen inuti laddningsbasen eller i vilket fall som helst inom installationens omkrets.
2. Tryck på knappen **"STOP"** (A) för att öppna kåpan (B) och komma åt styrkonsolen (C).
3. Tryck på knappen **"VAL AV LÄGE"** (F) tills endast ikonerna blinkar (L).
4. Tryck på knappen **"BEKRÄFTA"** (G). Ikonerna (L) tänds med fast sken för att bekräfta åtgärden.
5. Stäng kåpan (B).
6. Robotgräsklipparen börjar arbeta.

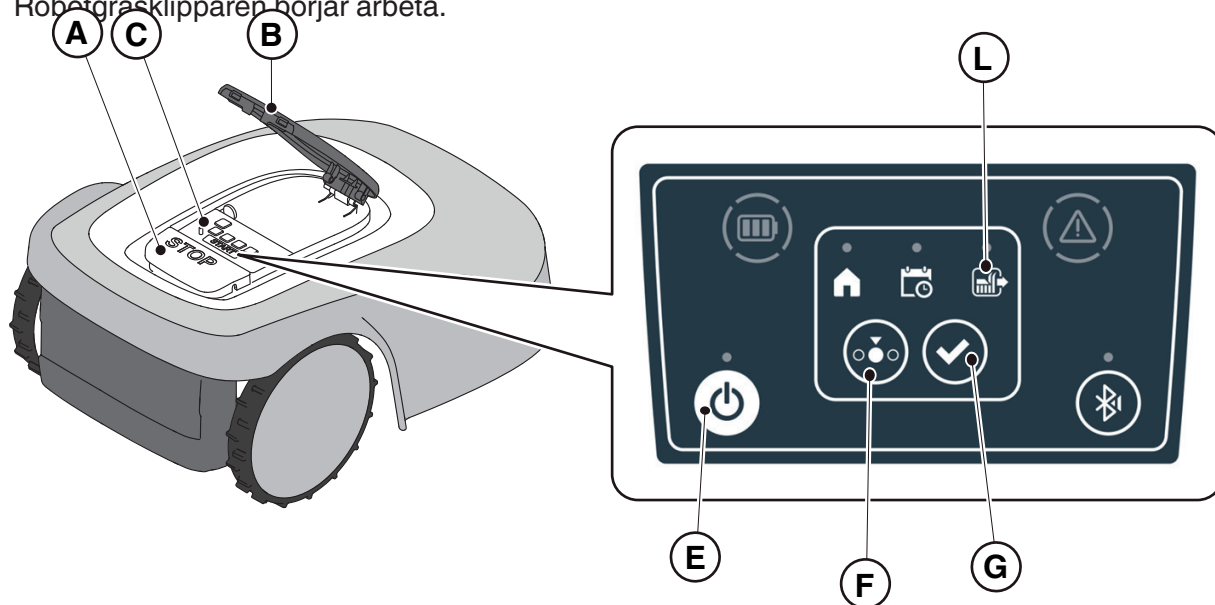

**ANMÄRKNING:** detta läge garanterar kanske inte tillräcklig täckning av trädgården, både när det gäller tid som krävs och vad gäller klippresultatets enhetlighet, särskilt om trädgården har en oregelbunden form. För att uppnå maximal effektivitet för robotgräsklipparen rekommenderas att programmeringen genomförs (se avs. 4.7).

**ANMÄRKNING:** om du efter att ha tryckt på knappen **"BEKRÄFTA"** (G) trycker på knappen **"VAL AV LÄGE"** (F) börjar ikonerna för de valda funktionerna att blinka igen och ber om bekräftelse av den sist valda funktionen. Tryck på knappen **"BEKRÄFTA"** (G). Symbolerna återgår till att lysa med fast sken.

**ANMÄRKNING:** om luckan (B) öppnas, antingen under arbete eller med roboten i basen, blinkar ikonerna för de valda funktionerna, vilket visar att åtgärden måste bekräftas innan luckan stängs igen. Om luckan stängs igen utan att trycka på knappen **"BEKRÄFTA"** (G), kommer roboten inte att utföra någon åtgärd förrän användaren ger ett nytt kommando.

## 5.3. BESKRIVNING AV REGLAGEN SOM FINNS PÅ ROBOTGRÄSKLIPPAREN

Lista över kommandon, indikatorer och deras funktion:

- Knappen "**STOP**" (A): används för att stoppa robotgräsklipparen vid behov.
- "**SÄKERHETSNYCKEL**" (D): används för säkerhetsavstängning av robotgräsklipparen.
- Knapp "**ON/OFF**" (E): används för att slå på och stänga av robotgräsklipparen och kvittera larmen.
- Knappen "**VAL AV LÄGE**" (F): används för att välja robotgräsklipparens driftläge och för att forcera en återgång till laddningsbasen.
- Knappen "**BEKRÄFTA**" (G): används för att bekräfta det inställda driftläget.
- Ljusikon "**SCHEMALAGT PROGRAM**" (I): används för att visa det schemalagda programmets inställning.
- Ljusikonen "**ENSTAKA ARBETSCYKEL**" (L): används för att visa inställningen av enskild arbetscykel.
- Ljusikonen "**ÅTERGÅNG TILL BASEN**" (H): används för att visa inställningen av forcerad återgång till robotgräsklipparens laddningsbas.
- Knappen "**BLUETOOTH**" (M): används för att visa Bluetooth-status.
- Lysikon "**LARM**" (N): används för att visa larmstatus.
- Lysikon "**BATTERI**" (O): används för att visa batteriladdningen.

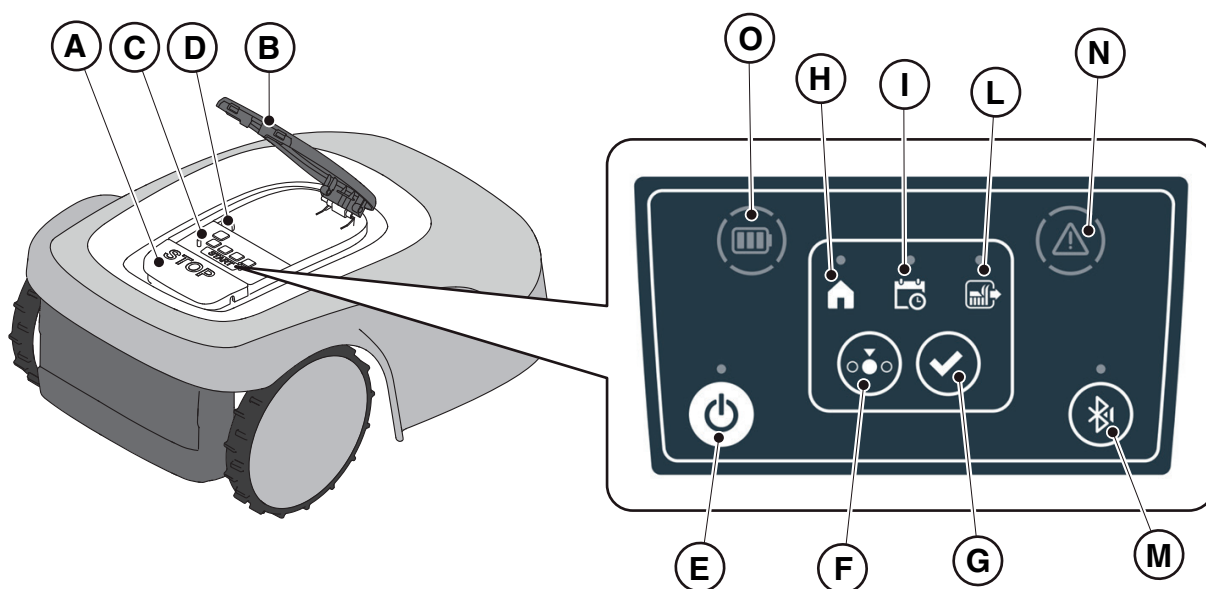

### 5.3.1. STOPP I SÄKERHETSLÄGE - STOPPKNAPP

Knappen "STOP" (A) är ett kommando som stoppar robotgräsklipparen under säkra förhållanden, oavsett dess drifttillstånd.

#### Förfarande:

1. Tryck på "STOP"-knappen (A) medan robotgräsklipparen rör sig eller redan har stannat.
2. När du trycker på knappen "STOP" (A) stannar robotgräsklipparen och kåpan (B) öppnas och ger åtkomst till de andra robotkommandona.

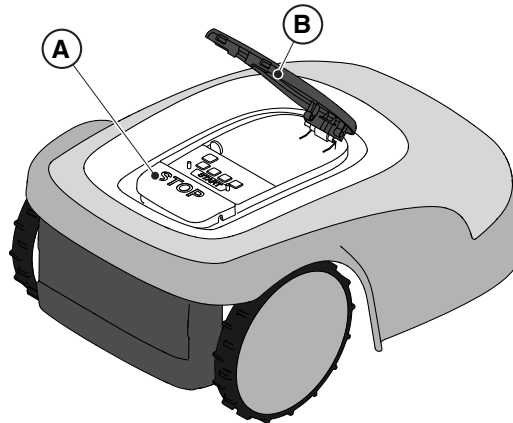

### 5.3.2. AVSTÄNGNING I SÄKERHETSLÄGE - SÄKERHETSNYCKEL

När du tar ut säkerhetsnyckeln (D) kan du stänga av gräsklipparroboten i säkra förhållanden.



#### SKYLDIGHET:

Ta alltid bort säkerhetsnyckeln innan rengöring, transport och underhåll

#### Förfarande:

1. Tryck på knappen "STOP" (A) för att öppna kåpan (B) och komma åt styrkonsolen (C).
2. Ta ut säkerhetsnyckeln (D) och förvara den på säker plats.
3. När du har utfört underhållsarbetet, sätt in säkerhetsnyckeln för att kunna slå på robotgräsklipparen.

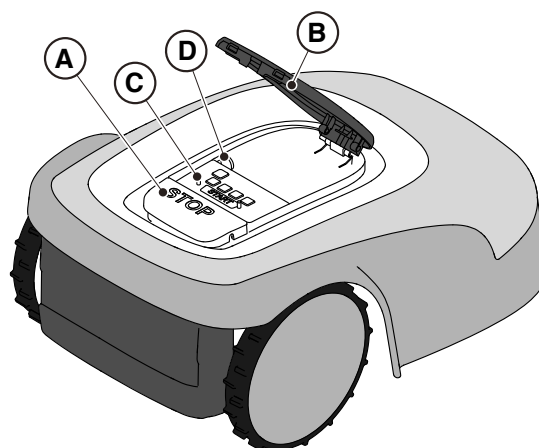

## 5.3.3. PÅSÄTTNING OCH AVSTÄNGNING - KNAPP ON/OFF

Knappen "ON/OFF" (E) tillåter manuell påsättning och avstängning av robotgräsklipparen.

### Förfarande:

1. Tryck på knappen "STOP" (A) för att öppna kåpan (B) och komma åt styrkonsolen (C).
2. Tryck på knappen "ON/OFF" (E) i fem sekunder för att slå på eller stänga av robotgräsklipparen.

---

ANMÄRKNING: Kontrollera att säkerhetsnyckeln (D) är inkopplad för att sätta på gräsklipparroboten.

---

ANMÄRKNING: Borttagningen av säkerhetsnyckeln (D) stänger av robotgräsklipparen, även om den inte tidigare stängdes av med hjälp av knappen "ON/OFF".

---

ANMÄRKNING: Vid aktiva larm återställs larmen genom att trycka två gånger på knappen "ON/OFF".

---

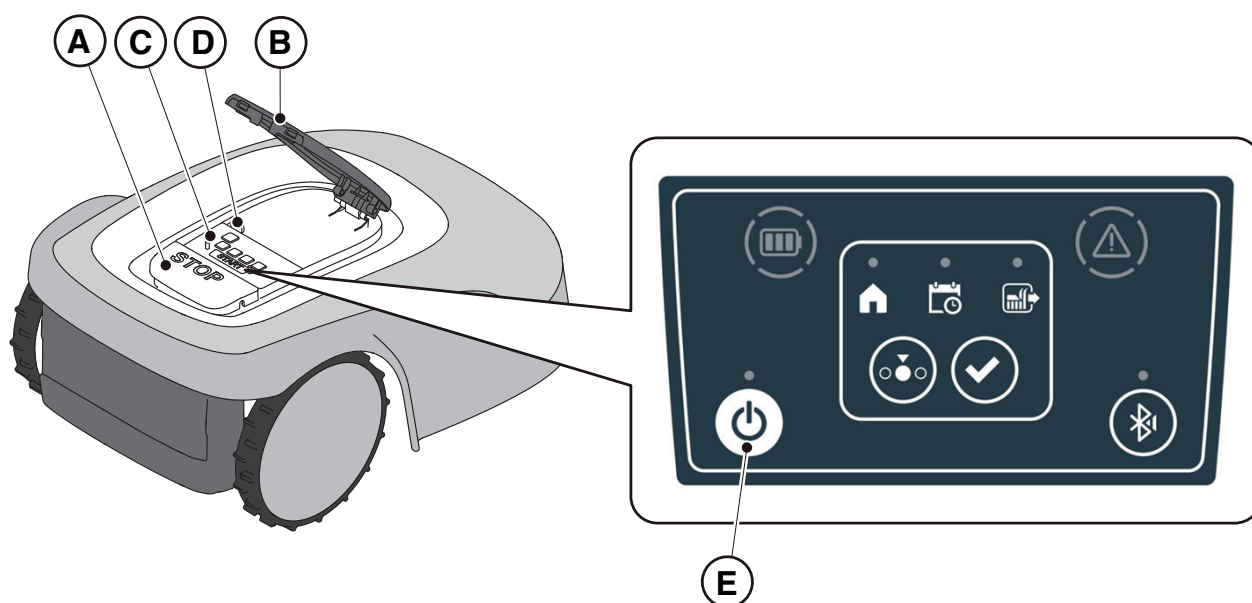



### 5.3.4. VAL AV SCHEMALAGT PROGRAM / ENKEL ARBETSCYKEL / FORCERAD ÅTERGÅNG TILL LADDNINGSBAS - KNAPP FÖR VAL AV LÄGE

Knappen "**VAL AV LÄGE**" används för att aktivera eller inaktivera det arbetsschema som ställts in via appen och för att välja en forcerad återgång till laddningsbasen. Robotgräsklipparen beter sig enligt de möjliga val som beskrivs nedan.

#### VAL AV TANGENTBORD OCH ROBOTENS ANVÄNDNING

##### SCHEMALAGT PROGRAM

Robotgräsklipparen arbetar enligt den programmering som ställs in via appen.



##### ÅTERGÅNG TILL BASEN + SCHEMALAGT PROGRAM

Robotgräsklipparen återgår till laddningsbasen.  
Robotgräsklipparen återupptar arbetet från nästa schemalagda starttid.

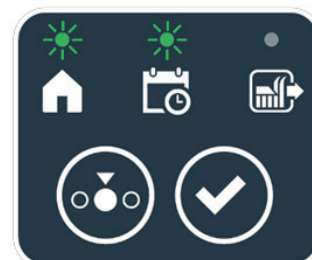

##### ENSKILD ARBETSCYKEL + SCHEMALAGT PROGRAM

Robotgräsklipparen utför en enstaka forcerad arbetscykel och återvänder sedan till laddningsbasen.  
Robotgräsklipparen återupptar arbetet från nästa schemalagda starttid.



##### ENSKILD ARBETSCYKEL

Robotgräsklipparen utför en enskild forcerad arbetscykel och återvänder till laddningsbasen.  
Robotgräsklipparen stannar i basen tills användaren gör ett manuellt ingrepp.



##### ÅTERGÅNG TILL BASEN + ENSKILD ARBETSCYKEL

Robotgräsklipparen återgår till laddningsbasen.  
Robotgräsklipparen stannar i basen tills användaren gör ett manuellt ingrepp.



## Förfarande:

1. Tryck på knappen "**STOP**" (A) för att öppna kåpan (B) och komma åt styrkonsolen (C).
2. Tryck på knappen "**VAL AV LÄGE**" (F) tills ikonerna för de funktioner du vill aktivera blinkar. Ikonerna för de valda funktionerna blinkar.
3. Tryck på knappen "**BEKRÄFTA**" (G). Ikonerna för de valda funktionerna lyser med fast för att bekräfta åtgärden.
4. Stäng kåpan (B).
5. Robotgräsklipparen börjar arbeta enligt det läge som ställts in.

ANMÄRKNING: Om du efter att ha tryckt på knappen "**BEKRÄFTA**" (G) trycker på knappen "**VAL AV LÄGE**" (F) börjar ikonerna för de valda funktionerna att blinka igen och ber om bekräftelse av den sist valda funktionen. Tryck på knappen "**BEKRÄFTA**" (G). Symbolerna återgår till att lysa med fast sken.

ANMÄRKNING: Om luckan (B) öppnas, antingen under arbete eller med roboten i basen, blinkar ikonerna för de valda funktionerna, vilket visar att åtgärden måste bekräftas innan luckan stängs igen. Om luckan stängs igen utan att trycka på knappen "**BEKRÄFTA**" (G), kommer roboten inte att utföra någon åtgärd förrän användaren ger ett nytt kommando.

ANMÄRKNING: Om robotens batteri är svagt blinkar batteriikonen röd för att ange att den valda åtgärden inte kan utföras.

ANMÄRKNING: Robotgräsklipparen startar först efter att kåpan har stängts (B).

ANMÄRKNING: Robotgräsklipparen når laddningsbasen med släckt klippaggregat.

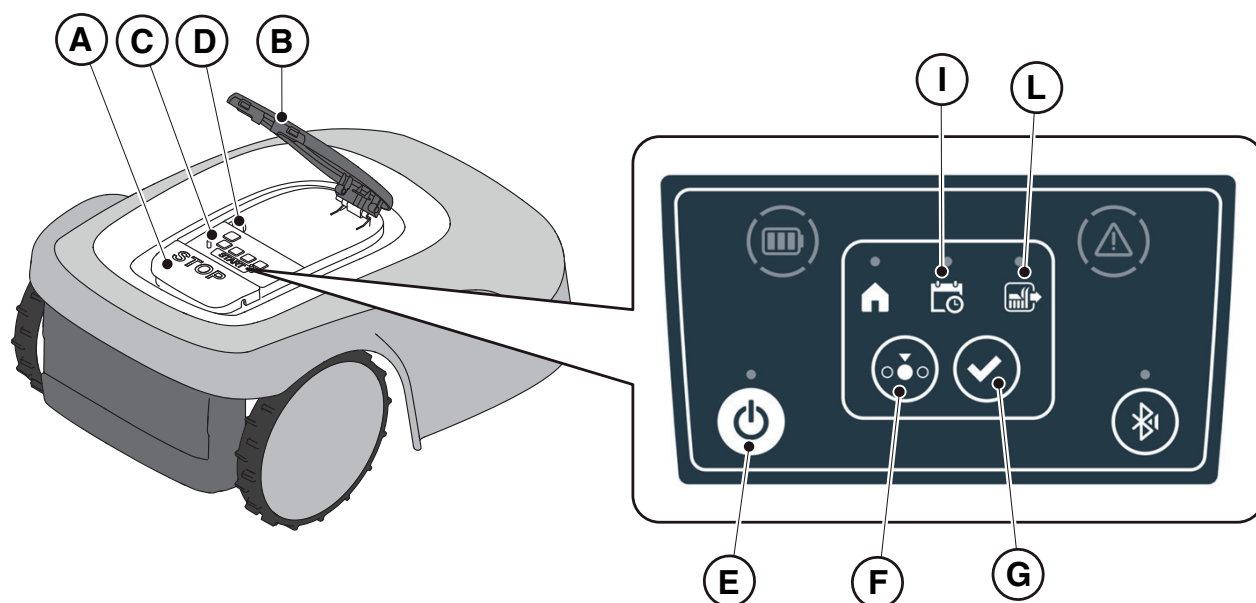

ANMÄRKNING: om du efter att ha tryckt på knappen "**BEKRÄFTA**" (G) trycker på knappen "**VAL AV LÄGE**" (F) börjar ikonerna för de valda funktionerna att blinka igen och ber om bekräftelse av den sist valda funktionen. Tryck på knappen "**BEKRÄFTA**" (G). Symbolerna återgår till att lysa med fast sken.

ANMÄRKNING: om luckan (B) öppnas, antingen under arbete eller med roboten i basen, blinkar ikonerna för de valda funktionerna, vilket visar att åtgärden måste bekräftas innan luckan stängs igen. Om luckan stängs igen utan att trycka på knappen "**BEKRÄFTA**" (G), kommer roboten inte att utföra någon åtgärd förrän användaren ger ett nytt kommando.

### 5.3.5. BLUETOOTH STATUSDISPLAY - BLUETOOTH-KNAPP

Robotgräsklipparen hanterar automatiskt Bluetooth-anslutningen till externa mobila enheter. Bluetooth-anslutningen är alltid tillgänglig när robotgräsklipparen är påslagen. Endast en mobil enhet kan anslutas till robotgräsklipparen åt gången via Bluetooth. Robotgräsklipparen kopplas automatiskt ifrån enheten när appen stängs. "BLUETOOTH"-knappen (M) används endast av servicecentret för diagnostiska ändamål.

---

ANMÄRKNING: För att koppla enheten med robotgräsklipparen via Bluetooth, se 4.7.3 "Pairing".

---

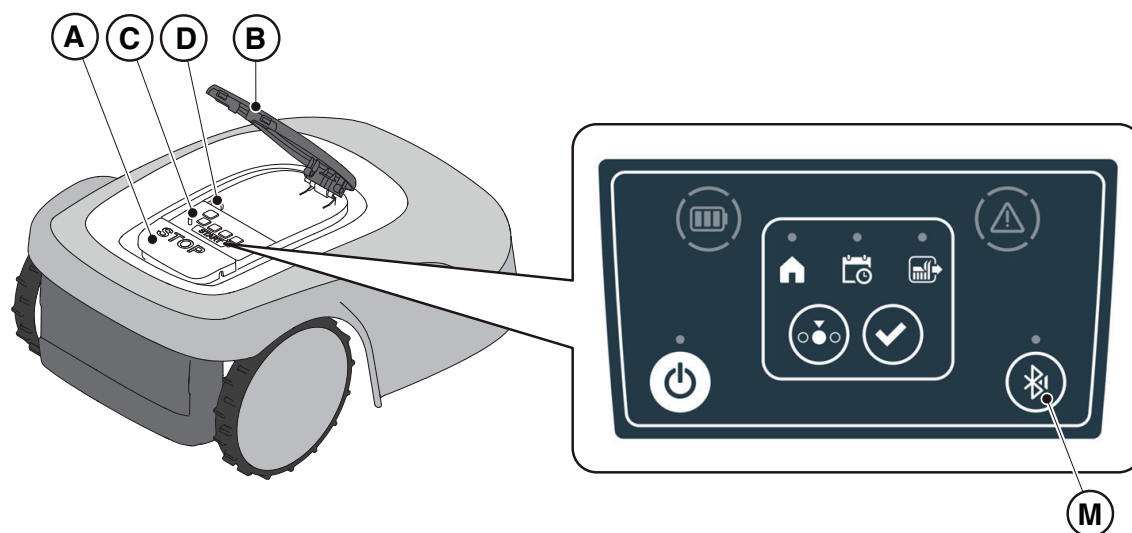

### 5.3.6. VISNING AV LARMSTATUS - LARMIKON

Lysikonen "LARM" (N) indikerar en avvikelse i funktionen.

#### Förfarande:

1. Tryck på knappen "STOP" (A) för att öppna kåpan (B) och komma åt styrkonsolen (C).
2. Kontrollera larmstatusen med hjälp av den röda ljusikonen (N), som kan vara konstant tänd eller blinkande.
3. När du har löst felet trycker du på knappen "ON/OFF" (E) två gånger i snabb följd för att återställa larmet. Ljusikonen (N) släcks och robotgräsklipparen kan startas om. Om ikonen (N) inte slocknar, ta bort säkerhetsnyckeln (D), vänta några sekunder och sätt sedan på robotgräsklipparen igen med knappen "ON/OFF" (E). Kontakta en serviceverkstad om problemet kvarstår.

---

ANMÄRKNING: Detaljerna om avvikelserna kan ses via appen.

---

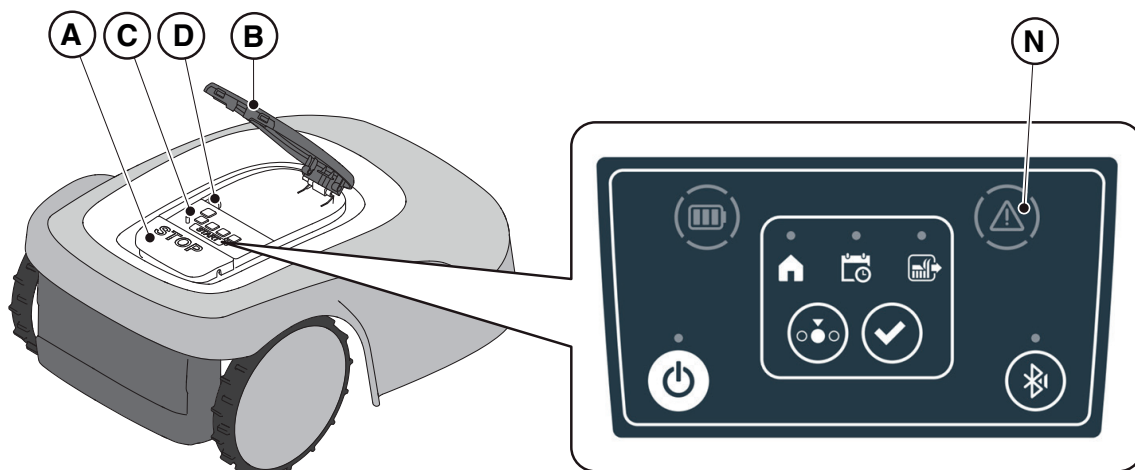

### 5.3.7. VISNING AV BATTERILADDNINGEN - BATTERIIKON

Lysikonen "BATTERI" (O) gör att man kan visa batteriets laddningsstatus.

#### Förfarande:

1. Tryck på knappen "STOP" (A) för att öppna kåpan (B) och komma åt styrkonsolen (C).
2. Kontrollera batteriets laddningsstatus via lysikonen (O):
  - Blå ikon: Batteriet är laddat (laddningsnivå >40 %).
  - Röd ikon: Batteriet är laddat (laddningsnivå 15-40 %).
  - Blinkande röd ikon: Batteriet är laddat (laddningsnivå < 15 %).
3. Om robotgräsklipparen laddas blinkar lysikonen (O) blått.

---

ANMÄRKNING : om batteriikonen (O) blinkar snabbt röd när ett reglage trycks ner kan åtgärden inte utföras och batteriet måste laddas manuellt (se kap. 5.5).

---

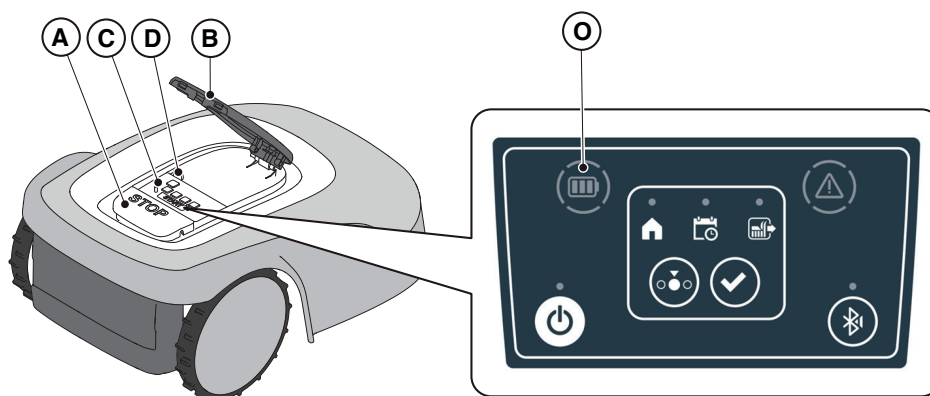

### 5.3.8. START AV ROBOTGRÄSKLIPPAREN

För att starta robotgräsklipparen följer du det förfarande som beskrivs i avs. 5.3.4 "VAL AV SCHEMALAGT PROGRAM / ENSKILD ARBETSCYKEL / TVINGAD ÅTERGÅNG TILL LADDNINGSBASEN - KNAPP FÖR VAL AV LÄGE"

### 5.4. ANVÄNDNING AV LADDNINGSBASEN

Laddningsbasen är utrustad med en indikatorlampa (N) som tänds enligt följande:

- Kontrollampan är släckt: laddningsbasen är inte strömsatt eller roboten är i basen.
- Långsamt blinkande ljus: laddningsbasen är inte korrekt konfigurerad.
- Varningslampan blinkar snabbt: Det finns ett fel i laddningsbasen.
- Dubbel eller trippel snabb blinkning: Laddningsbasen har upptäckt en kortslutning i laddningskontaktarna. (Se kap. 7).

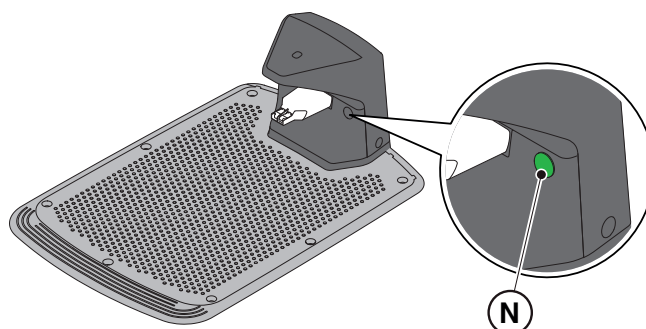

### 5.5. BATTERILADDNING

Med proceduren "BATTERILADDNING" kan du ladda robotgräsklipparen manuellt.

#### Krav och skyldigheter:

- Laddningsbas ansluten till elnätet

#### Förfarande:

1. Placera robotgräsklipparen på laddningsbasen (R).
2. Skjut robotgräsklipparen på laddningsbasen tills laddningskontakten (S) är inkopplad.
3. Tryck på knappen "STOP" (A) för att öppna kåpan (B) och komma åt styrkonsolen (C).
4. Slå på robotgräsklipparen med knappen "ON/OFF" (E).
5. Lysikonen "BATTERI" (O) blinkar blå när robotgräsklipparen laddas.
6. Stäng kåpan (B).
7. Låt robotgräsklipparen laddas åtminstone den tid som visas i avs. 4.5.3.

ANMÄRKNING: Batteriladdningen före vinterförvaring måste utföras enligt vad som anges i avs. 6.4.

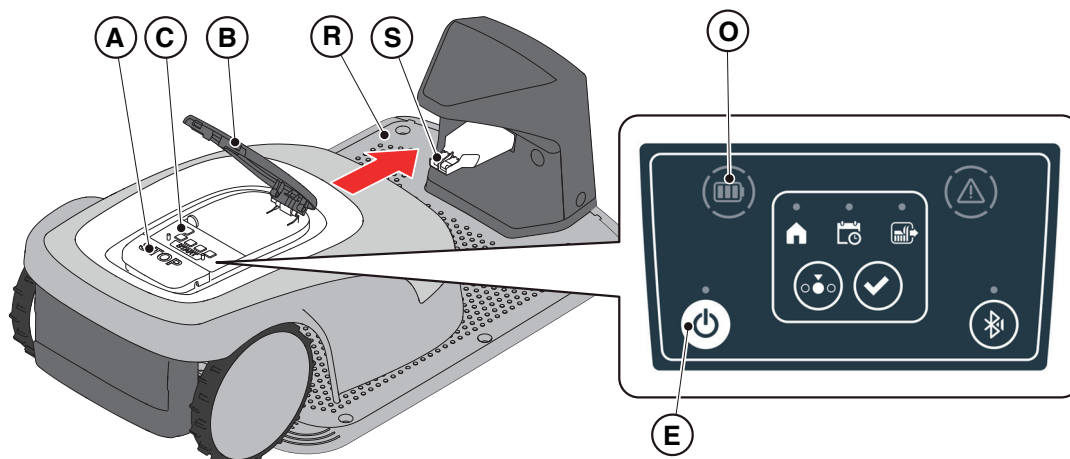

## 5.6. REGLERING AV KLIPPHÖJDEN

Proceduren "**JUSTERING AV KLIPPHÖJDEN**" beskriver hur man justerar höjden för klippbladen.

- Längden X för gräset som klipps av robotgräsklipparen får inte överstiga 10 mm.
- Robotgräsklipparens arbetsområde är 20-60 mm (klipphöjd).
- Den ursprungliga höjden på gräset Y måste därför vara maximalt 70 mm.

Vid den första installationen eller i början av klippningssäsongen, förbered vid behov gräsmattan med en traditionell gräsklippare för att få gräsets starthöjd till en lämplig nivå.

---

**ANMÄRKNING:** Om du vill klippa gräset mer än 10 mm, justerar du klipphöjden så att den klippta gräsdelen är 10 mm. Sänk klipphöjden ytterligare först efter att gräsmattan har klippts jämnt.

---

### Förfarande:

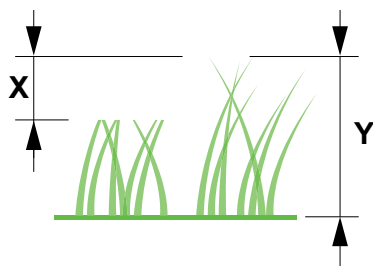

1. För att justera klipphöjden följer du vägledningen i appen.



**OBS:**

Rör inte klippaggregatet när du justerar klipphöjden.



**VARNING:**

För att säkerställa att systemet för justering av bladhöjden fungerar korrekt ska du se till att inga gräsrester eller smuts samlas i närheten av bladen och skyddsbälgen för bladmotorn.

---

**ANMÄRKNING:** Systemet för justering av bladhöjden kalibreras automatiskt efter ett visst antal timmars användning av robotgräsklipparen.

---

### 5.6.1. AUTOMATISK REGLERING AV KLIPPHÖJDEN (OM DET FINNS SÅDAN)

Genom den automatiska regleringen av klipphöjden höjs och sänks bladens höjd automatiskt i enlighet med den kraft som mäts av bladmotorn. Vid för stor belastning ökar robotgräsklipparen automatiskt klipphöjden. Under efterföljande klippningscykler sänks klipphöjden gradvis till det inställda värdet.

### Förfarande:

1. Aktivera funktionen via avsnittet "Inställningar" i appen.

## 6. UNDERHÅLL

### 6.1. PROGRAMMERAT UNDERHÅLL

	<b>OBS:</b> <b>Använd endast originalreservdelar.</b>		<b>OBS:</b> <b>Installerade säkerhetsanordningar får inte ändras, kringgås eller tas bort.</b>
--	--	--	---

Se till att rengöra produkten regelbundet och byta ut slitna delar för bättre användning och längre livslängd.

Utför ingreppen med den frekvens som anges i tabellen.

FREKVENNS	KOMPONENT	TYP AV INGREPP	REFERENS
Varje vecka	Blad	Gör rent och kontrollera bladets effektivitet.	(Se avs. 6.2)
		Bladet ska bytas ut om det är böjts på grund av en stöt eller om det är slitet.	(Se avs. 6.3)
	Laddningskontakter	Rengör och ta bort eventuella oxidationer.	(Se avs. 6.2)
Månadsvis	Robotgräsklippare	Gör rent.	(Se avs. 6.2)
	Laddningsbas och strömkabel	Kontrollera slitage eller försämringen och byt ut dem vid behov.	(Kontakta en auktoriserad serviceverkstad)
I slutet av klippssäsongen eller var sjätte månad om robotgräsklipparen inte används	Batteri	Utför batteriladdningen innan du lägger undan batteriet för förvaring.	(Se avs. 6.4)
Årlig eller i slutet av gräsklippingssäsongen	Robotgräsklippare	Utför servicetillfället vid en auktoriserad serviceverkstad.	(Se avs. 6.1)

Det är nödvändigt att göra underhållsservice årligen vid ett auktoriserat servicecenter för att hålla robotgräsklipparen i gott skick.

Kupongen innehåller en serie kontroller inklusive:

- intern och extern rengöring av robotgräsklipparen;
- allmän kontroll av robotgräsklipparens status;
- byte av slitna delar;
- kontroll av batteriets status;
- kontrollera åtdragningsmomenten;
- verifiering och eventuell ersättning av kinematik för stötar och lyft och deras skyddsbälgar;
- kontrollera och byt vid behov ut gummibälgen som skyddar bladmotorn för att upprätthålla skyddsspecifikationerna mot vatteninfiltrationer;
- byte av karossens tätningspackningar och batterifacket för att upprätthålla specifikationerna till skydd mot vatteninfiltrationer.

---

**ANMÄRKNING:** eventuella fel på grund av underlåtenhet att genomföra den årliga servicen kommer inte att erkännas under garantin.

---

## 6.2. PRODUKTRENGÖRING



**OBS:**  
Fara för skärsår på händerna.



**OBS:**  
Fara för att få fint damm i ögonen.

### Krav och skyldigheter:

- Svamp
- Neutral tvål
- Borste
- Vatten
- Torr trasa
- Skyddshandskar
- Skyddsglasögon



**SKYLDIGHET ATT BÄRA SKYDDSHANDSKAR:**  
Använd skyddshandskar för att undvika fara för skärning av händerna.



**SKYLDIGHET ATT BÄRA SKYDDSGLASÖGON:**  
Använd skyddsglasögon för att undvika risken att få fint damm i ögonen.

### Förfarande:

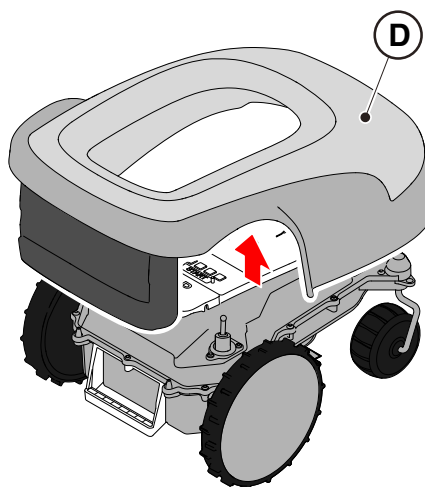
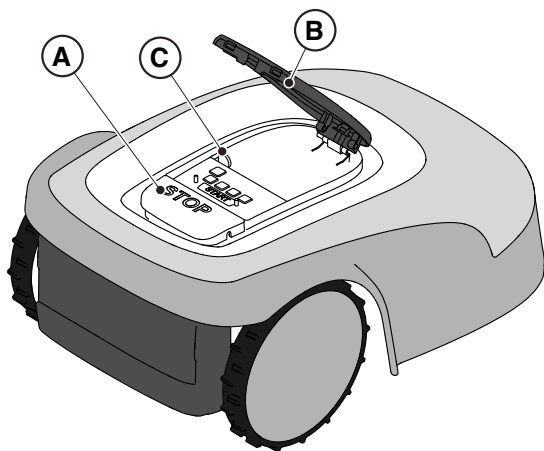

1. Tryck på "STOP"-knappen (A) för att stoppa robotgräsklipparen och öppna skyddskåpan (B).
2. Ta ut säkerhetsnyckeln (C).
3. Ta bort den floterande kåpan (D) för att underlätta rengöringen.
4. Gör rent alla externa ytor på robotgräsklipparen med en svamp som fuktats med ljummet vatten och neutral tvål.



**WARNING:**  
Att använda för mycket vatten kan orsaka skadliga infiltreringar i de elektriska komponenterna.





**VARNING:**

Installerade säkerhetsanordningar får inte ändras, kringgås eller tas bort.



**FÖRBUD:**

Använd inte vattenstrålar under tryck.



**FÖRBUD:**

För att inte irreversibelt skada elektriska och elektroniska komponenter, sänk inte ner robotgräsklipparen i vatten, helt eller delvis.



**FÖRBUD:**

Tvätta inte invändiga delar av robotgräsklipparen för att undvika skador på elektriska och elektroniska komponenter.



**FÖRBUD:**

Använd inte lösningsmedel eller bensin för att inte skada lackerade ytor och komponenter av plast.

5. Ta bort lera och smuts från drivhjulen (F).
6. Rengör den undre delen (E) av robotgräsklipparen (området med klippbladet, fram- och bakhjul). Kontrollera robotgräsklipparens undre del (bladet, fram- och bakhjul), använd en borste och ta bort beläggningar och/eller rester som kan hindra robotgräsklipparens korrekta funktion. Slutför rengöringen med en fuktig svamp.
7. Sätt tillbaka det flotterande skyddet (D) och se till att det sitter ordentligt i fästena.
8. Rengör batteriladdningskontakten (G).
9. Rengör laddningsbasen (H) och kontaktdonet (I) från ackumulerade rester.

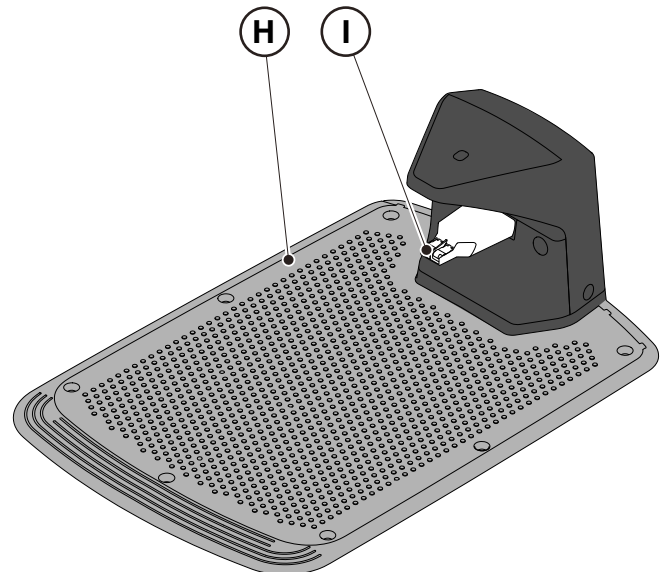
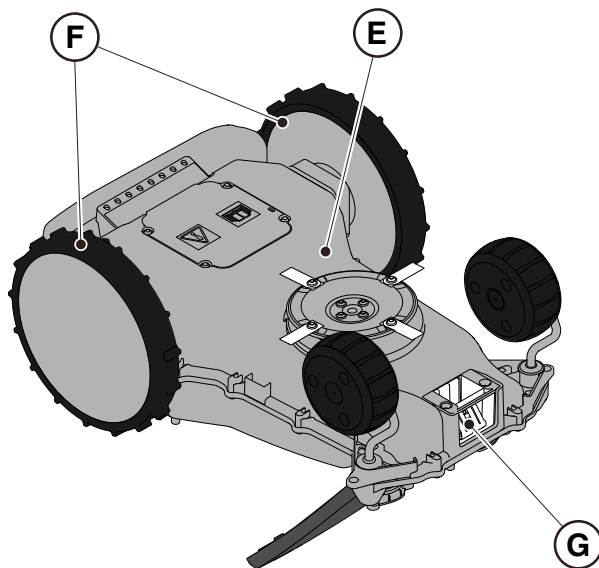

## 6.3. BYTE AV KLIPPINGSBLAD



**OBS:**  
Fara för skärsår på händerna.

### Krav och skyldigheter:

- Säkerhetsnyckel
- Klippblad
- Nyckel
- Skyddshandskar



**SKYLDIGHET ATT BÄRA SKYDDSHANDSKAR:**  
Använd skyddshandskar för att undvika fara för skärning av händerna.

### Förfarande:

1. Tryck på "STOP"-knappen (A) för att stoppa robotgräsklipparen och öppna skyddskåpan (B).
2. Ta ut säkerhetsnyckeln (C).

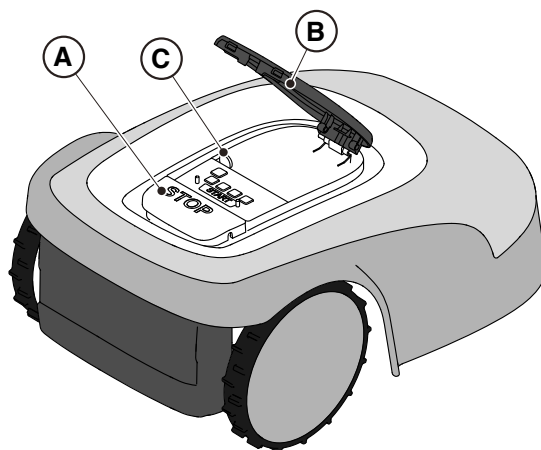

3. Vänd robotgräsklipparen upp och ner, var noga med att inte skada det floterande skyddet.
4. Lossa fästskruvarna (E).
5. Byt ut klippningsbladen (D).
6. Dra åt fästskruvarna (E).

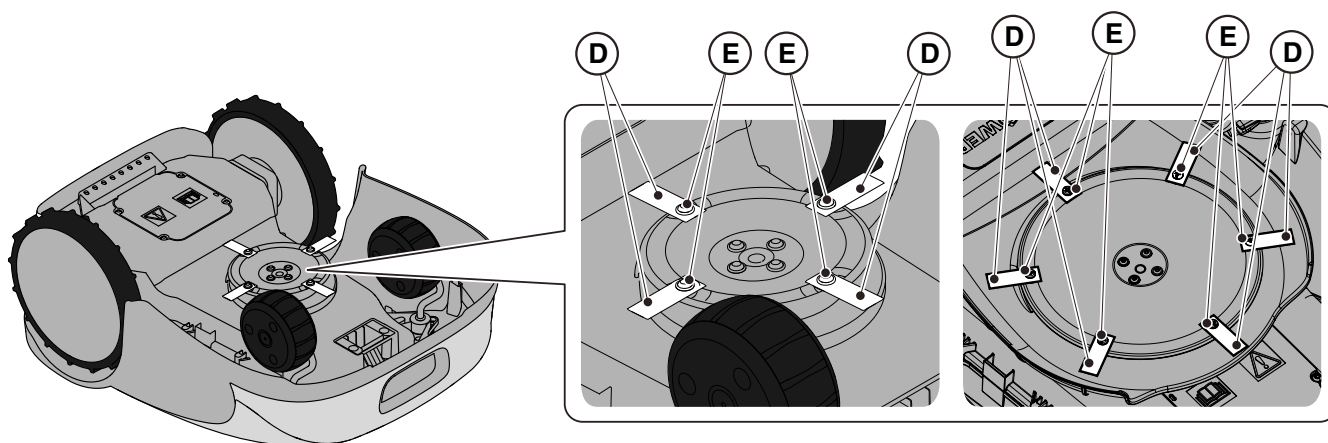

A 1500

A 3000, A 5000

## 6.4. UNDERHÅLL OCH LAGRING AV VINTERBATTERIET

### Förfarande:

1. Ladda batteriet enligt vägledningen i appen, som är tillgänglig från sidan "Inställningar".
2. Rengör robotgräsklipparen (se avs. 6.2).
3. Förvara robotgräsklipparen horisontellt, på en torr plats och skyddad från frost, och se till att den är avstängd.

---

ANMÄRKNING: Vägledningen registrerar framgångsrikt laddningen av batteriet i molnet och ska anses vara slutförd om datumet för vinterförladdningen för lagring uppdateras.

---

ANMÄRKNING: Registrering av laddningen via appens procedur krävs för att batteriets garanti ska vara giltig.

---

ANMÄRKNING: Batteriet måste laddas var sjätte månad och under alla omständigheter före vinterförvaring.

---

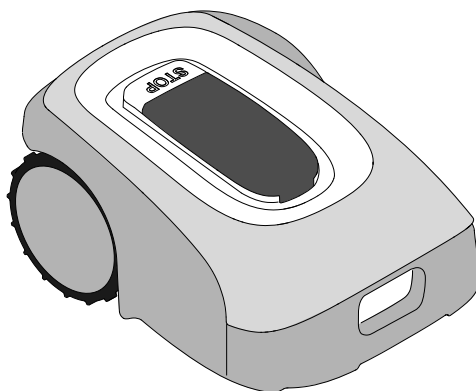

## 6.5. BATTERIBYTE

Batteribytet får endast utgöras av STIGAS TEKNISKA SERVICEPERSONAL. Kontakta ett servicecenter eller din återförsäljare om batteriet behöver bytas ut.

## 7. FELSÖKNING



**OBS:**  
**Stoppa robotgräsklipparen under säkra villkor (se avs. 2.3).**

Nedan finns en lista över eventuella avvikelser som kan uppstå under arbetsfasen.

FEL	ORSAKER	ÅTGÄRDER
Onormala vibrationer. Robotgräsklipparen är bullrig.	Skadad skiva eller klippblad	Byt ut skadade komponenter (se avs. 6.3).
	Klippaggregatet är blockerat av materialrester (band, rep, plastbitar osv.)	Stäng av robotgräsklipparen under säkra förhållanden (se avs. 2.3). Frigör klippbladet.
	Robotgräsklipparen startade med oförutsedda hinder (nedfallna grenar, föremål som glömts, osv.).	Stäng av robotgräsklipparen under säkra förhållanden (se avs. 2.3). Avlägsna hindren och starta om gräsklipparroboten (se avs. 5.3.9).
	Funktionsfel på elmotorn	Byt ut motorn hos närmaste auktoriserade serviceverkstad.
	För högt gräs.	Öka klipphöjden (se avs. 5.6). Gör en testklippning i området med en vanlig gräsklippare (se avs. 5.6).
Robotgräsklipparen ställs inte in riktigt i laddningsstationen	Jorden ger efter i närheten av laddningsbasen.	Återställ korrekt placering av laddningsbasen. (Se avs. 4.5.1).
	Problem med laddningsbasens antenn.	Kontakta en serviceverkstad om problemet kvarstår.
	Laddningsbasen har inte kalibrerats korrekt, eller så finns det elektromagnetiska störningar i närheten av basen.	När du har eliminerat störningskällorna kalibrerar du laddningsbasen via appen. (Se avs. 4.7.6).
Gräsklipparroboten arbetar på fel tider.	Felinställd arbetstid.	Ställ in arbetstiden (se avs. 4.7.12).
Arbetsområdet klipps inte helt och hållet.	Otillräcklig arbetstid.	Förläng arbetstiden (se avs. 4.7.12).

Arbetsområdet klipps inte helt och hållet.	Otillräcklig arbetstid.	Förläng arbetstiden (se avs. 4.7.12).
	Klippaggregat med beläggningar och/eller restmaterial.	Stäng av robotgräsklipparen under säkra förhållanden (se avs. 2.3). Rengör klippaggregatet.
	De svängbara klippbladen är blockerade av förhårdnader eller restmaterial.	Stäng av robotgräsklipparen under säkra förhållanden (se avs. 2.3). Byt ut klippningsbladen.
	Arbetsområdet är för stort i förhållande till robotgräsklipparens kapacitet.	Minska arbetsområdet (se Tekniska specifikationer avs. 1.2).
	Batterilivet håller på att ta slut.	Byt batterierna mot originalreservdelar (se avs. 6.4).
	Batterierna laddas inte fullständigt.	Gör rent och ta bort eventuella oxidationer från kontaktpunkterna (se avs. 6.2). Ladda batterierna.
Laddningsbaslampan tänds inte när roboten är utanför laddningsbasen.	Matningsspänning saknas eller ett fel har uppstått i laddningsbasen.	Kontrollera att kopplingen till nätaggregatets strömanslutning är korrekt. Kontrollera integriteten hos anslutningskabeln.
Laddningsbasen tänds med en långsam blinkning.	Laddningsbasen är inte korrekt konfigurerad.	Konfigurera laddningsbasen via appen. (Se avs. 4.7.5).
Laddningsbasens lampa tänds med en snabb blinkning.	Det finns ett fel i laddningsbasen.	Koppla bort laddningsbasen från elnätet och koppla in den igen efter några minuter. Kontakta en serviceverkstad om problemet kvarstår.
Lampan i laddningsbasen lyser med dubbla eller tredubbla snabba blinkningar.	Laddningsbasen har upptäckt en kortslutning i laddningskontakterna.	Koppla loss laddningsbasen från elnätet, ta bort eventuella kortslutningar och rengör laddningskontakterna på basen och roboten. Anslut laddningsbasen till elnätet igen. Kontakta en serviceverkstad om problemet kvarstår.
Varningsikonen lyser på tangentbordet.	Indikerar avvikelser/felförhållanden.	Se appen för mer information eller kontakta en serviceverkstad.
Robotgräsklipparen stannar tillfälligt i arbetsområdet.	Låg GPS-signal.	Kontakta en auktoriserad återförsäljare om problemet kvarstår.

## 8. TRANSPORT, LAGRING OCH BORTSKAFFANDE

### 8.1. TRANSPORT

#### Förfarande:

ANMÄRKNING: Vi rekommenderar användning av originalemballaget för transport över längre avstånd.

1. Tryck på "STOP"-knappen (A) för att stoppa robotgräsklipparen och öppna skyddskåpan (B).
2. Ta ut säkerhetsnyckeln (C).
3. Rengör robotgräsklipparen enligt avsnitt 6.2 "PRODUKTRENGÖRING".
4. Lyft robotgräsklipparen med handtaget (D) och bär den, var noga med att hålla klippbladet borta från kroppen.
5. Flytta robotgräsklipparen i originalförpackningen.

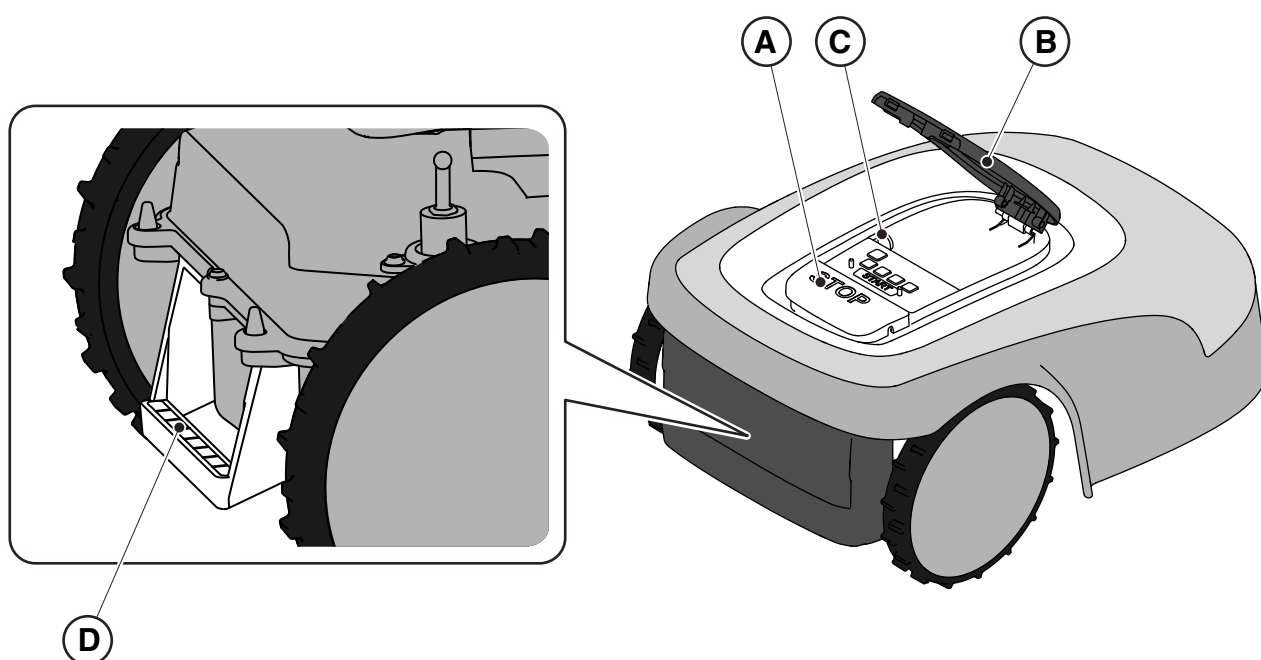

### 8.2. FÖRVARING

Robotgräsklipparen måste förvaras horisontellt på en torr och frostfri plats efter rengöring och batteriladdning för vinterförvaring av batteriet (se kap.6). Under långa perioder när robotgräsklipparen inte används ska du koppla bort laddningsbasen och satellitreferensstationen från elnätet.

### 8.3. BORTSKAFFANDE



#### WARNING:

Kontakta ett auktoriserat servicecenter för uttagning av batteriet ur robotgräsklipparen.

#### Förfarande:

1. Emballaget ska bortskaffas på ett hållbart sätt i förutsedda uppsamlingsbehållare eller hos auktoriserade insamlingscentraler.
2. Kassera robotgräsklipparen i enlighet med lokala lagenliga krav.
3. Kontakta en lämplig återvinnings- och bortskaffningsanläggning eftersom robotgräsklipparen klassificeras som WEEE (Waste Electrical and Electronic Equipment).
4. Användaren ska obligatoriskt bortskaffa batterierna på ett hållbart sätt i särskilda uppsamlingsbehållare eller hos auktoriserade insamlingscentraler.

## 9. TILLBEHÖR

Artikelnr.	Beskrivning	Specifikationer
1127-0009-01	Klippblad	12 st.
1127-0011-01	Skydd för laddningsbasen	För ytterligare skydd mot regn och solstrålning
1127-0010-01	Förlängningskabel för nättaggregatet	Kabel för att förlänga anslutningen mellan nättaggregatet och laddningsbasen. Kan också användas för satellitreferensstationen. - L= 5 m
1127-0020-01	Förlängningskabel för nättaggregatet	Kabel för att förlänga anslutningen mellan nättaggregatet och laddningsbasen. Kan också användas för satellitreferensstationen - L= 15 m
1127-0008-01	Fästskruvar för laddningsbasen	8 st.

## 10. GARANTI

### 10.1. GARANTINS TÄCKNING

Garantivillkoren är endast för konsumenter, dvs inte professionella operatörer.

Garantin täcker alla brister i material och utförande, som fastställts under garantiperioden av din återförsäljare eller ett specialistcenter.

Garantins omfattning är begränsad till reparation eller ersättning av komponenten som anses vara felaktig. Det rekommenderas att överlämna maskinen en gång om året till en auktoriserad serviceverkstad för underhåll, assistans och kontroll av säkerhetsanordningarna.

Garantins omfattning gäller om ett regelbundet underhåll har utförts på maskinen.

Garantin täcker inte skador som beror på följande:

- Försummelse av att läsa bifogad bruksanvisning (instruktionsbok).
- Professionell användning.
- Slarv, försummelse.
- Extern orsak (blixtnedslag, stötar, närvaro av främmande kroppar inuti maskinen) eller olycka.
- Felaktig eller montering som inte tillåts av tillverkaren.
- Dåligt underhåll.
- Ändring av maskinen.
- Användning av icke-originalreservdelar (anpassningsbara delar).
- Användning av tillbehör som inte levereras av eller inte är godkända av tillverkaren (till exempel klippaggregat).

Garantin täcker inte heller:

- Underhållsåtgärder (beskrivs i handboken).
- Normalt slitage hos förbrukningsmaterial såsom klippaggregat och hjul.
- Normalt slitage.
- Förstörelse av maskinen utvändigt på grund av användningen.
- Klippaggregatens hållare.
- Skador till följd av en installation som inte överensstämmer med anvisningarna i användarhandboken.
- Skador till följd av felaktig planering av virtuella gränser, förflyttningvägar och områden som ska undvikas.
- Skador orsakade av vatteninfiltration på grund av användning av en högtryckstvätt eller genom att sänka ned gräsklipparen i vatten, till exempel när vattenpölar bildas av kraftigt regn.
- Skador orsakade av felaktig förvaring eller felaktig användning av batteriet.
- Skador orsakade av användning av batterier som inte är originalbatterier
- Eventuella ytterligare kostnader som kan vara relaterade till en reparation som täcks av garantin, som t.ex. frakt av maskinen till användaren, transport av maskinen till återförsäljaren, hyra av utrustning eller anlåtande av externa företag för trädgårdsarbeten under den tid som maskinen inte kan användas.

Användaren skyddas av nationell lagstiftning. Användarens rättigheter enligt nationell lagstiftning begränsas inte på något sätt av denna garanti.



## 11. FÖRSÄKRAN OM ÖVERENSSTÄMMELSE

### DICHIARAZIONE CE DI CONFORMITÀ (Istruzioni Originali) (Direttiva Macchine 2006/42/CE, Allegato II, parte A)

1. La Società: ST. S.p.A. – Via del Lavoro, 6 – 31033 Castelfranco Veneto (TV) – Italy

2. Dichiaro sotto la propria responsabilità, che la macchina:

Robot rasaerba

a) Tipo / Modello Base:	SRSA01
c) Numero di Serie:	22A••RMO000001 ÷ 99L••RMO999999
d) Motore:	a batteria

3. È conforme alle specifiche delle direttive:

- MD: 2006/42/EC
- EMCD: 2014/30/EU
- RoHS II: 2011/65/EU - 2015/863/EU
- RED: 2014/53/EU

4. Riferimento alle norme armonizzate:

EN 60335-1:2012 / AC:2014 / A11:2014 / A13:2017 / A1:2019 / A2:2019 / A14:2019	EN 61000-3-2:2019 + A1:2021
EN 301 908-1 V15.1.1	EN 61000-3-3:2013 / A1:2019
ETSI EN 303 413 V1.1.1	EN 300 328 V2.2.2
ETSI EN 301 489-1 V2.2.3	EN 301 489-17 V3.2.4
EN 50636-2-107:2015 / A1:2018 / A2:2020	ETSI EN 301 489-52 V1.1.2
ETS EN 301 489-19 V2.1.1	EN 301 908-13 V13.1.1
EN 55014-1:2021	EN 62233:2008
EN 55014-2:2021	EN 62311:2008

i) Ampiezza di taglio: 18 cm

n) Persona autorizzata a costituire il Fascicolo Tecnico: ST. S.p.A.  
Via del Lavoro, 6  
31033 Castelfranco Veneto (TV) - Italia

o) Castelfranco Veneto, 01/12/2022

CEO Stiga Group  
Sean Robinson



## UK DECLARATION OF CONFORMITY

(Supply of Machinery (Safety) Regulations 2008, S.I. 2008 No. 1597, Annex II, part A)

1. The company: ST. S.p.A. – Via del Lavoro, 6 – 31033 Castelfranco Veneto (TV) – Italy
2. Hereby declares under its own responsibility that the machine:

Robotic lawnmower

a) Homologation type:	SRSA01
c) Serial number:	22A••RMO000001 ÷ 99L••RMO999999
d) Engine:	battery-operated

### 3. Conforms to UK Regulations:

- S.I. 2008/1597 - Supply of Machinery (Safety) Regulations 2008
- S.I. 2016/1091 - Electromagnetic Compatibility Regulations 2016
- S.I. 2012/3032 - The Restriction of the Use of Certain Hazardous Substances in Electrical and Electronic Equipment Regulations 2012
- S.I. 2017/1206 - Radio Equipment Regulations 2017

### 4. Reference to harmonised standards:

EN 60335-1:2012 / AC:2014 / A11:2014 / A13:2017 / A1:2019 / A2:2019 / A14:2019	EN 61000-3-2:2019 + A1:2021
EN 301 908-1 V15.1.1	EN 61000-3-3:2013 / A1:2019
ETSI EN 303 413 V1.1.1	EN 300 328 V2.2.2
ETSI EN 301 489-1 V2.2.3	EN 301 489-17 V3.2.4
EN 50636-2-107:2015 / A1:2018 / A2:2020	ETSI EN 301 489-52 V1.1.2
ETS EN 301 489-19 V2.1.1	EN 301 908-13 V13.1.1
EN 55014-1:2021	EN 62233:2008
EN 55014-2:2021	EN 62311:2008

- i) Cutting width: 18 cm
- n) Person authorised to compile the technical file: ST. S.p.A.  
Via del Lavoro, 6  
31033 Castelfranco Veneto (TV) - Italia
- o) Castelfranco Veneto, 01/12/2022

CEO Stiga Group  
Sean Robinson



UK Importer: STIGA LTD  
Unit 8, Bluewater Estate Plympton,  
Devon, PL7 4JH, England



171514261/1

**DICHIARAZIONE CE DI CONFORMITÀ** (Istruzioni Originali)  
(Direttiva Macchine 2006/42/CE, Allegato II, parte A)

1. La Società: ST. S.p.A. – Via del Lavoro, 6 – 31033 Castelfranco Veneto (TV) – Italy
2. Dichiaro sotto la propria responsabilità, che la macchina:

Robot rasaerba

a) Tipo / Modello Base:	SRBA01
c) Numero di Serie:	22A••RMO000001 ÷ 99L••RMO999999
d) Motore:	a batteria

3. È conforme alle specifiche delle direttive:

- MD: 2006/42/EC
- EMCD: 2014/30/EU
- RoHS II: 2011/65/EU - 2015/863/EU
- RED: 2014/53/EU

4. Riferimento alle norme armonizzate:

EN 60335-1:2012 / AC:2014 / A11:2014 / A13:2017 / A1:2019 / A2:2019 / A14:2019	EN IEC 61000-3-2:2019 +A1:2021 EN 61000-3-3:2013 / A1:2019
EN 301 908-13 V13.1.1	ETSI EN 300 328 V2.2.2
ETSI EN 303 413 V1.1.1	ETSI EN 301 489-1 V2.2.3
EN 50636-2-107:2015 / A1:2018 / A2:2020	ETS EN 301 489-19 V2.1.1
ETSI EN 301 489-17 V3.2.4	EN 301 908-1 V15.1.1
ETSI EN 301 489-52 V1.1.2	EN 62233:2008
EN IEC 55014-1:2021	EN 62311:2008
EN IEC 55014-2:2021	

i) Ampiezza di taglio: 18 cm

n) Persona autorizzata a costituire il Fascicolo Tecnico: ST. S.p.A.  
Via del Lavoro, 6  
31033 Castelfranco Veneto (TV) - Italia

o) Castelfranco Veneto, 01/12/2022  
CEO Stiga Group  
Sean Robinson



171514262/1

## UK DECLARATION OF CONFORMITY

(Supply of Machinery (Safety) Regulations 2008, S.I. 2008 No. 1597, Annex II, part A)

1. The company: ST. S.p.A. – Via del Lavoro, 6 – 31033 Castelfranco Veneto (TV) – Italy
2. Hereby declares under its own responsibility that the machine:

Robotic lawnmower

a) Homologation type:	SRBA01
c) Serial number:	22A••RMO000001 ÷ 99L••RMO999999
d) Engine:	battery-operated

3. Conforms to UK Regulations:

- S.I. 2008/1597 - Supply of Machinery (Safety) Regulations 2008
- S.I. 2016/1091 - Electromagnetic Compatibility Regulations 2016
- S.I. 2012/3032 - The Restriction of the Use of Certain Hazardous Substances in Electrical and Electronic Equipment Regulations 2012
- S.I. 2017/1206 - Radio Equipment Regulations 2017

4. Reference to harmonised standards:

EN 60335-1:2012 / AC:2014 / A11:2014 / A13:2017 / A1:2019 / A2:2019 / A14:2019	EN IEC 61000-3-2:2019 +A1:2021
EN 301 908-13 V13.1.1	EN 61000-3-3:2013 / A1:2019
ETSI EN 303 413 V1.1.1	ETSI EN 300 328 V2.2.2
EN 50636-2-107:2015 / A1:2018 / A2:2020	ETSI EN 301 489-1 V2.2.3
ETSI EN 301 489-17 V3.2.4	ETS EN 301 489-19 V2.1.1
ETSI EN 301 489-52 V1.1.2	EN 301 908-1 V15.1.1
EN IEC 55014-1:2021	EN 62233:2008
EN IEC 55014-2:2021	EN 62311:2008

- i) Cutting width: 18 cm
- n) Person authorised to compile the technical file: ST. S.p.A.  
Via del Lavoro, 6  
31033 Castelfranco Veneto (TV) - Italia
- o) Castelfranco Veneto, 01/12/2022

CEO Stiga Group  
Sean Robinson



UK Importer: STIGA LTD  
Unit 8, Bluewater Estate Plympton,  
Devon, PL7 4JH, England



171514262/1

<p><b>FR</b> (Traduction de la notice originale)</p> <p><b>Déclaration CE de Conformité</b> (Directive Machines 2006/42/CE, Annexe II, partie A)</p> <ol style="list-style-type: none"> <li>1. La Société</li> <li>2. Déclare sous sa propre responsabilité que la machine : Robot-tondeuse             <ol style="list-style-type: none"> <li>a) Type / Modèle de Base</li> <li>c) Série</li> <li>d) Moteur: batterie</li> </ol> </li> <li>3. Est conforme aux prescriptions des directives :</li> <li>4. Renvoi aux Normes harmonisées             <ol style="list-style-type: none"> <li>i) Largeur de coupe</li> <li>n) Personne habilitée à établir le Dossier Technique :</li> <li>o) Lieu et Date</li> </ol> </li> </ol>	<p><b>DE</b> (Übersetzung der Originalbetriebsanleitung)</p> <p><b>EG-Konformitätserklärung</b> (Maschinenrichtlinie 2006/42/EG, Anhang II, Teil A)</p> <ol style="list-style-type: none"> <li>1. Die Gesellschaft</li> <li>2. Erklärt auf eigene Verantwortung, dass die Maschine: Mähroboter             <ol style="list-style-type: none"> <li>a) Typ / Basismodell</li> <li>c) Seriennummer</li> <li>d) Motor: Batterie</li> </ol> </li> <li>3. Den Anforderungen der folgenden Richtlinien entspricht:</li> <li>4. Bezugnahme auf die harmonisierten Normen             <ol style="list-style-type: none"> <li>i) Schnittbreite</li> <li>n) Zur Verfassung der technischen Unterlagen befugte Person:</li> <li>o) Ort und Datum</li> </ol> </li> </ol>	<p><b>NL</b> (Vertaling van de oorspronkelijke gebruiksaanwijzing)</p> <p><b>EG-verklaring van overeenstemming</b> (Richtlijn Machines 2006/42/CE, Bijlage II, deel A)</p> <ol style="list-style-type: none"> <li>1. Het bedrijf</li> <li>2. Verklaart onder zijn eigen verantwoordelijkheid dat de machine: Robotmaaier             <ol style="list-style-type: none"> <li>a) Type / Basismodel</li> <li>c) Serienummer</li> <li>d) Motor: accu</li> </ol> </li> <li>3. Voldoet aan de specificaties van de richtlijnen:</li> <li>4. Verwijzing naar de Geharmoniseerde normen             <ol style="list-style-type: none"> <li>i) Snijbreedte</li> <li>n) Bevoegd persoon voor het opstellen van het Technisch Dossier</li> <li>o) Plaats en Datum</li> </ol> </li> </ol>
<p><b>ES</b> (Traducción del Manual Original)</p> <p><b>Declaración de Conformidad CE</b> (Directiva Máquinas 2006/42/CE, Anexo II, parte A)</p> <ol style="list-style-type: none"> <li>1. La Empresa</li> <li>2. Declara bajo su propia responsabilidad que la máquina: Robot cortacésped             <ol style="list-style-type: none"> <li>a) Tipo / Modelo Base</li> <li>c) Matricula</li> <li>d) Motor: batería</li> </ol> </li> <li>3. Cumple con las especificaciones de las directivas:</li> <li>4. Referencia a las Normas armonizadas             <ol style="list-style-type: none"> <li>i) Amplitud de corte</li> <li>n) Persona autorizada a realizar el Manual Técnico:</li> <li>o) Lugar y Fecha</li> </ol> </li> </ol>	<p><b>PT</b> (Tradução do manual original)</p> <p><b>Declaração CE de Conformidade</b> (Diretiva de Máquinas 2006/42/CE, Anexo II, parte A)</p> <ol style="list-style-type: none"> <li>1. A Empresa</li> <li>2. Declara sob a própria responsabilidade que a máquina: Robot corta-relva             <ol style="list-style-type: none"> <li>a) Tipo / Modelo Base</li> <li>c) Matricula</li> <li>d) Moto: Bateria</li> </ol> </li> <li>3. É conforme às especificações das diretivas:</li> <li>4. Referência às Normas harmonizadas             <ol style="list-style-type: none"> <li>i) Amplitude de corte</li> <li>n) Pessoa autorizada a elaborar o Caderno Técnico</li> <li>o) Local e Data</li> </ol> </li> </ol>	<p><b>NO</b> (Oversettelse av original bruksanvisning)</p> <p><b>EF- Samsvarserklæring</b> (Maskindirektiv 2006/42/EF, Vedlegg II, del A)</p> <ol style="list-style-type: none"> <li>1. Firmaet</li> <li>2. Erklærer på eget ansvar at maskinen: Robotgressklipper             <ol style="list-style-type: none"> <li>a) Type / Modell</li> <li>c) Serienummer</li> <li>d) Motor: batteri</li> </ol> </li> <li>3. Oppfyller kravene i direktivene:</li> <li>4. Henvvisning til harmoniserte standarder             <ol style="list-style-type: none"> <li>i) Klippebredde</li> <li>n) Person som har fullmakt til å utferdige teknisk dokumentasjon:</li> <li>o) Sted og dato</li> </ol> </li> </ol>
<p><b>SV</b> (Översättning av bruksanvisning i original)</p> <p><b>EG-försäkran om överensstämmelse</b> (Maskindirektiv 2006/42/EG, bilaga II, del A)</p> <ol style="list-style-type: none"> <li>1. Företaget</li> <li>2. Försäkrar på eget ansvar att maskinen: Gräsklipprobot             <ol style="list-style-type: none"> <li>a) Typ / Basmodell</li> <li>c) Serienummer</li> <li>d) Motor: batteri</li> </ol> </li> <li>3. Överensstämmer med föreskrifterna i direktivet</li> <li>4. Referens till harmoniserade standarder             <ol style="list-style-type: none"> <li>i) Skärbredd</li> <li>n) Auktoriserad person för upprättandet av den tekniska dokumentationen:</li> <li>o) Ort och datum</li> </ol> </li> </ol>	<p><b>DA</b> (Oversættelse af den originale brugsanvisning)</p> <p><b>EF-overensstemmelseserklæring</b> (Maskindirektiv 2006/42/EF, bilag II, del A)</p> <ol style="list-style-type: none"> <li>1. Firmaet</li> <li>2. Erklærer på eget ansvar, at maskinen: Robotplæneklipper             <ol style="list-style-type: none"> <li>a) Type / Model</li> <li>c) Serienummer</li> <li>d) Motor: batteri</li> </ol> </li> <li>3. Er i overensstemmelse med specifikationerne ifølge direktiverne:</li> <li>4. Henvisning til harmoniserede standarder             <ol style="list-style-type: none"> <li>i) Klippebredde</li> <li>n) Person, der har bemyndigelse til at udarbejde det tekniske dossier:</li> <li>o) Sted og dato</li> </ol> </li> </ol>	<p><b>FI</b> (Alkuperäisten ohjeiden käännös)</p> <p><b>EY-VAATIMUSTENMUKAISUUSVAKUUTUS</b> (Konedirektiivi 2006/42/EY, Liite II, osa A)</p> <ol style="list-style-type: none"> <li>1. Yritys</li> <li>2. Vakuuttaa omalla vastuullaan, että kone: Robotturihoonleikkuri             <ol style="list-style-type: none"> <li>a) Tyyppi / Perusmalli</li> <li>c) Sarjanumero</li> <li>d) Moottori : akku</li> </ol> </li> <li>3. On yhdenmukainen seuraavien direktiivien asettamien vaatimusten kanssa:</li> <li>4. Viittaus harmonisoiuihin standardeihin             <ol style="list-style-type: none"> <li>i) Leikkuuleveys</li> <li>n) Teknisten asiakirjojen laatimiseen valtuutettu henkilö:</li> <li>o) Paikka ja päivämäärä</li> </ol> </li> </ol>
<p><b>SL</b> (Prevod izvirnih navodil)</p> <p><b>ES izjava o skladnosti</b> (Direktiva 2006/42/ES) , priloga II, del A)</p> <ol style="list-style-type: none"> <li>1. Družba</li> <li>2. pod lastno odgovornostjo izjavlja, da je stroj: Robotska kosilnica             <ol style="list-style-type: none"> <li>a) Tip / osnovni model</li> <li>c) Serijska številka</li> <li>d) Motor: baterija</li> </ol> </li> <li>3. Skladen je z določili direktiv :</li> <li>4. Sklicevanje na usklajene predpise             <ol style="list-style-type: none"> <li>i) Obseg košnje</li> <li>n) Oseba, pooblaščenca za sestavo tehnične knjižice:</li> <li>o) Kraj in datum</li> </ol> </li> </ol>	<p><b>LT</b> (Originalių instrukcijų vertimas)</p> <p><b>EB atitikties deklaracija</b> (Mašinų direktyva 2006/42/CE, Priedas II, dalis A)</p> <ol style="list-style-type: none"> <li>1. Bendrovė</li> <li>2. Prisiima atsakomybę, kad įrenginys: Žolės pjovimo robotas             <ol style="list-style-type: none"> <li>a) Tipas / Bazinis Modelis</li> <li>c) Serijos numeris</li> <li>d) Variklis: baterija</li> </ol> </li> <li>3. Atitinka direktyvose pateiktas specifikacijas:</li> <li>4. Nuoroda į suderintas Normas             <ol style="list-style-type: none"> <li>i) Pjovimo plotis</li> <li>n) Autorizuotas asmuo sudaryti Techninę Dokumentaciją:</li> <li>o) Vieta ir Data</li> </ol> </li> </ol>	<p><b>LV</b> (Instrukciju tulkojums no oriģinālvalodas)</p> <p><b>EK atbilstības deklarācija</b> (Direktīva 2006/42/EK par mašīnām, pielikums II, daļa A)</p> <ol style="list-style-type: none"> <li>1. Uzņēmums</li> <li>2. Uzņemoties par to pilnu atbildību, paziņo, ka mašīna: Robotizēta pļaujmašīna             <ol style="list-style-type: none"> <li>a) Tips / Bāzes modelis</li> <li>c) Sērijas numurs</li> <li>d) Motors: akumulators</li> </ol> </li> <li>3. Atbilst šādu direktīvu prasībām:</li> <li>4. Atsaucē uz harmonizētiem standartiem             <ol style="list-style-type: none"> <li>i) Pļaušanas platums</li> <li>n) Pilnvarotais darbinieks, kas sagatavoja tehnisko dokumentāciju:</li> <li>o) Vieta un datums</li> </ol> </li> </ol>

<p><b>CS</b> (Překlad původního návodu k používání)</p> <p><b>ES – Prohlášení o shodě</b> (Směrnice o Strojních zařízeních 2006/42/ES, Příloha II, část A)</p> <ol style="list-style-type: none"> <li>Společnost</li> <li>Prohlašuje na vlastní odpovědnost, že stroj: Robotická sekačka</li> <li>Typ / Základní model</li> <li>Výrobní číslo</li> <li>Motor: akumulátor</li> <li>Je ve shodě s nařízenými směrnici:</li> <li>Odkazy na Harmonizované normy</li> <li>Šířka řezání</li> <li>Osoba autorizovaná pro vytvoření Technického spisu:</li> <li>Místo a Datum</li> </ol>	<p><b>PL</b> (Tłumaczenie instrukcji oryginalnej)</p> <p><b>Deklaracja zgodności WE</b> (Dyrektywa maszynowa 2006/42/WE, Załącznik II, część A)</p> <ol style="list-style-type: none"> <li>Spółka</li> <li>Oświadczam na własną odpowiedzialność, że maszyna: Kosiarka trawnikowa</li> <li>Typ / Model podstawowy</li> <li>Numer seryjny</li> <li>Silnik: akumulator</li> <li>Spełnia podstawowe wymogi następujących Dyrektyw:</li> <li>Odniesienie do Norm zharmonizowanych</li> <li>Szerokość cięcia</li> <li>Osoba upoważniona do zredagowania Dokumentacji technicznej:</li> <li>Miejscowość i data</li> </ol>	<p><b>ET</b> (Algupärase kasutusjuhendi tõlge)</p> <p><b>EÜ vastavusdeklaratsioon</b> (Masinadirektiiv 2006/42/EÜ, Lisa II, osa A)</p> <ol style="list-style-type: none"> <li>Firma</li> <li>Kinnitab omal vastutusel, et masin: Robotniiduk</li> <li>Tüüp / Põhimudel</li> <li>Matrikkel</li> <li>Mootor: aku</li> <li>Vastab direktiivide nõuetele:</li> <li>Viide ühtlustatud standarditele</li> <li>Lõikelaius</li> <li>Tehnilise Lehe autoriseeritud koostaja:</li> <li>Koht ja Kuupäev</li> </ol>
<p><b>HU</b> (Eredeti használati utasítás fordítása)</p> <p><b>EK-megfelelőségi nyilatkozata</b> (2006/42/EK gépirányelv, II. melléklet "A" rész)</p> <ol style="list-style-type: none"> <li>Alulírott Vállalat</li> <li>Felelősségének teljes tudatában kijelenti, hogy az alábbi gép: Robotfűnyíró</li> <li>Típus / Alaptípus</li> <li>Gyártási szám</li> <li>Motor: akkumulátor</li> <li>Megfelel az alábbi irányelvek előírásainak:</li> <li>Hivatkozás a harmonizált szabványokra</li> <li>Vágási szélesség</li> <li>Műszaki Dosszié szerkesztésére felhatalmazott személy:</li> <li>Helye és ideje</li> </ol>	<p><b>RU</b> (Перевод оригинальных инструкций)</p> <p><b>Декларация соответствия нормам ЕС</b> (Директива о машинном оборудовании 2006/42/ЕС, Приложение II, часть А)</p> <ol style="list-style-type: none"> <li>Предприятие</li> <li>Заявляет под собственную ответственность, что машина: Робот-газонокосилка</li> <li>Тип / Базовая модель</li> <li>Паспорт</li> <li>Двигатель: батарея сгорания</li> <li>Соответствует требованиям следующих директив:</li> <li>Ссылки на гармонизированные нормы</li> <li>Амплитуда кошения</li> <li>Лицо, уполномоченное на подготовку технической документации:</li> <li>Место и дата</li> </ol>	<p><b>HR</b> (Prijevod originalnih uputa)</p> <p><b>EK Izjava o sukladnosti</b> (Direktiva 2006/42/EZ o strojevima, dodatak II, dio A)</p> <ol style="list-style-type: none"> <li>Tvrtka:</li> <li>pod vlastitom odgovornošću izjavljuje da je stroj: Robotska kosilica</li> <li>Vrsta / Osnovni model</li> <li>Matični broj</li> <li>Motor: baterija</li> <li>sukladan s temeljnim zahtjevima direktiva:</li> <li>Primijenjene su slijedeće harmonizirane norme:</li> <li>Širina rezanja</li> <li>Osoba ovlaštena za pravljenje Tehničke datoteke:</li> <li>Mjesto i datum</li> </ol>
<p><b>SR</b> (Prevod originalnih uputstva)</p> <p><b>EC deklaracija o usaglašenosti</b> (Direktiva o mašinama 2006/42/EC, Prilog II, deo A)</p> <ol style="list-style-type: none"> <li>Preduzeće</li> <li>Daje izjavu pod vlastitom odgovornošću da je mašina: Robot kosačica</li> <li>Tip / Osnovni model</li> <li>Serijski broj</li> <li>Motor: akumulator</li> <li>U skladu s osnovnim zahtevima direktiva:</li> <li>Pozivanje na usklađene norme</li> <li>Širina košenja</li> <li>Osoba ovlašćena za sastavljanje tehničke brošure</li> <li>Mesto i datum</li> </ol>	<p><b>TR</b> (Orijinal Talimatların Tercümesi)</p> <p><b>AT Uygunluk Beyanı</b> (2006/42/CE Makine Direktifi, Ek II, bölüm A)</p> <ol style="list-style-type: none"> <li>Şirket</li> <li>Şahsi sorumluluğu altında aşağıdaki makinenin: Robot çim biçme makinesi</li> <li>Tip / Standart model</li> <li>Sicil numarası</li> <li>Motor : batarya</li> <li>Aşağıdaki direktiflerin özelliklerine uygun olduğunu beyan etmektedir:</li> <li>Harmonize standartlara atf</li> <li>Kesim genişliği</li> <li>Teknik Dosyayı oluşturmaya yetkili kişi:</li> <li>Yer ve Tarih</li> </ol>	<p><b>RO</b> (Traducerea manualului fabricantului)</p> <p><b>CE -Declaratie de Conformitate</b> (Directiva Maşini 2006/42/CE, Anexa II, partea A)</p> <ol style="list-style-type: none"> <li>Societatea</li> <li>Declară pe propria răspundere că maşina: Robot maşină de tuns iarba</li> <li>Tip / Model de bază</li> <li>Număr de serie</li> <li>Motor: baterie</li> <li>Este în conformitate cu specificațiile directivelor:</li> <li>Referință la Standardele armonizate</li> <li>Lățimea de tăiere</li> <li>Persoană autorizată să întocmească Dosarul Tehnic</li> <li>Locul și Data</li> </ol>

# STIGA

## STIGA LTD (UK Importer)

Unit 8, Bluewater Estate Plympton,  
Devon, PL7 4JH, England

## STIGA S.p.A.

Via del lavoro, 6  
31033 Castelfranco Veneto (TV)  
Italy

[stiga.com](http://stiga.com)



Points de collecte sur [www.quefairedemesdechets.fr](http://www.quefairedemesdechets.fr)  
Privilégiez la réparation ou le don de votre appareil !



01/2023

171501848/P2